

# Contenido

Introducción	<b>1</b>
Primeros pasos	<b>2</b>
Sistema de audio	<b>3</b>
Teléfono manos libres	<b>4</b>
Información	<b>5</b>
Navegación (si está disponible)	<b>6</b>
Reconocimiento de voz	<b>7</b>
Guía para localización de fallas	<b>8</b>
Índice	<b>9</b>

(2,1)

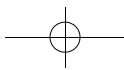
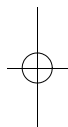
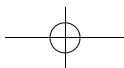

Condition:

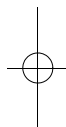

# 1 Introducción

Cómo utilizar este manual .....	1-2	Marcas comerciales registradas .....	1-5
Para un funcionamiento seguro .....	1-2	Declaración legal para INFINITI InTouch® Services (para México) .....	1-6
Símbolos de referencia .....	1-2	Licencias .....	1-7
Ilustraciones de pantalla .....	1-2	Licencias de Software .....	1-7
Términos visualizados en la pantalla .....	1-2	Unidad de control telemática (si está disponible) .....	1-7
Información de seguridad .....	1-3		
Información normativa .....	1-4		
Número de aprobación de radio e información .....	1-4		

## CÓMO UTILIZAR ESTE MANUAL

Este manual utiliza palabras, símbolos, iconos especiales e ilustraciones organizadas por función.

Consulte los siguientes elementos y familiarícese con ellos.

### PARA UN FUNCIONAMIENTO SEGURO



#### ADVERTENCIA:

Éste se utiliza para indicar la presencia de cualquier peligro que pueda causar graves lesiones personales o producir la muerte. Para evitar o reducir el riesgo, los procedimientos deberán seguirse con exactitud.



#### PRECAUCIÓN:

Se utiliza para indicar la presencia de un riesgo que puede causar lesiones leves o moderadas a las personas o daños al vehículo. Para evitar o reducir el riesgo, los procedimientos deberán seguirse cuidadosamente.



#### NOTA:

Indica elementos que ayudan a entender y ampliar el rendimiento de su vehículo. Si se pasan por alto, podrían originarse averías o un bajo rendimiento.

## 1-2 Introducción

Condition:

## SÍMBOLOS DE REFERENCIA



#### INFO:

Se utiliza para indicar la información necesaria para usar de forma eficaz su vehículo o sus accesorios.



Página de referencia:

Indica el título y la página que debe consultar.

< >:

Indica un botón en el panel de control, en el controlador INFINITI o en el volante de la dirección.

[ ]:

Indica una tecla/elemento visualizado en pantalla.

## ILUSTRACIONES DE PANTALLA

- Las ilustraciones de este manual representan varios modelos y podrían no ser idénticas al diseño y especificaciones de su vehículo.
- Los iconos y los elementos de menú visualizados en la pantalla pueden ser abreviados u omitidos de las ilustraciones de la pantalla cuando sea apropiado. Los iconos omitidos y los elementos de menú se describen como líneas punteadas tal como se indica.

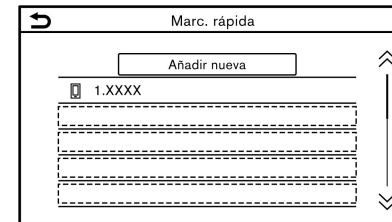

## TÉRMINOS VISUALIZADOS EN LA PANTALLA

En este manual, algunos elementos de menú podrían ser deletreados o denominados de manera diferente a los cuales se visualizan en la pantalla de su vehículo dependiendo de los modelos, mercados o versiones de Software.

## INFORMACIÓN DE SEGURIDAD

Este sistema está diseñado principalmente para ayudarle a tener una conducción placentera tal como se describe en este manual. Sin embargo, usted, como conductor, debe utilizar el sistema de forma segura y adecuada. La información sobre la disponibilidad de los servicios no siempre está actualizada. El sistema no es sustituto de una conducción segura, adecuada y legal.

Antes de utilizar el sistema, lea atentamente la siguiente información relacionada con la seguridad. Utilice siempre el sistema del modo descrito en este manual.



### ADVERTENCIA:

- Para utilizar el sistema, primero estacione el vehículo en un lugar seguro y aplique el freno de estacionamiento. Usar este sistema mientras conduce puede distraerle y provocar un accidente grave.
- Tenga siempre extremo cuidado a fin de prestar toda la atención a la conducción del vehículo. Si el sistema no responde inmediatamente, por favor conserve la calma y continúe observando la carretera. La conducción sin atención puede ocasionar un accidente provocando lesiones severas o la muerte.
- No confíe solamente en la guía de la ruta (si está disponible). Siempre asegúrese de que todas las maniobras de conducción sean legales y seguras para evitar accidentes.

- No desarme ni modifique este sistema. Si lo hace, puede causar accidentes, incendios o descargas eléctricas.
- Si nota algún objeto extraño en el Hardware del sistema, si se derraman líquidos en el sistema o si nota humo u olores provenientes del mismo, deje de usar el sistema de inmediato y se recomienda ponerse en contacto con un concesionario INFINITI. Pasar por alto estas condiciones puede provocar accidentes, incendios o descargas eléctricas.



### PRECAUCIÓN:

- Algunas jurisdicciones pueden tener leyes que limiten el uso de estas pantallas durante la conducción. Use este sistema solamente donde sea legal hacerlo.
- Las condiciones extremas de temperatura [inferiores a -20°C (-4°F) y superiores a 70°C (158°F)] pueden afectar el rendimiento del sistema.
- La pantalla del visualizador puede romperse si se golpea con un objeto afilado o sólido. Si la pantalla del visualizador se rompe, no la toque. De hacerlo, podría causar lesiones.



### NOTA:

No mantenga el sistema activado con el motor detenido. De lo contrario se puede descargar la batería del vehículo. Cuando use el sistema, siempre mantenga el motor en funcionamiento.

#### Modelos con INFINITI InTouch Services:

INFINITI InTouch Services podría no estar disponible en algunas regiones. Para utilizar las funciones de INFINITI InTouch Services es necesario finalizar el proceso de registro de INFINITI InTouch Services.

## INFORMACIÓN NORMATIVA

### NÚMERO DE APROBACIÓN DE RADIO E INFORMACIÓN

#### Para el Medio Oriente

Por la presente, Robert Bosch GmbH declara que el tipo de equipo radioeléctrico AIVI2SBXM es conforme a la Directiva 2014/53/UE.

El texto completo de la declaración UE de conformidad está disponible en la dirección Internet siguiente:

<https://eu-doc.bosch.com>



#### Banda de frecuencia

2400 MHz - 2480 MHz

5490 MHz - 5600 MHz

5650 MHz - 5710 MHz ≤ 100 mW

5735 MHz - 5835 MHz ≤ 25 mW

#### Potencia radiada [EIRP]

Bluetooth < 10 mW

WLAN < 100 mW

#### Sugerencias/Restricciones

Antena interna

Antena interna inaccesible por el usuario. Cualquier cambio realizado por el usuario infringirá la aprobación legal de este producto.

### 1-4 Introducción

#### Para Ucrania

##### Декларація про відповідність

Справжнім «Robert Bosch GmbH» заявляє, що Автомобільний Infotainment System моделі AIVI2SBXM відповідає основним вимогам та іншим відповідним положенням директиви 2014/53/ЄС, а також суттєвим вимогам Технічного регламенту радіообладнання, затвердженого постановою Кабінету Міністрів України від 24 травня 2017 року № 355. З повним текстом української Декларації про відповідність можна ознайомитись, відвідавши сторінку на: <https://eu-doc.bosch.com>  
Виробник: «Robert Bosch GmbH»/ «Роберт Бош ГмбХ» (Роберт-Бош-Плаза 1, 70839 Герлінген, Німеччина).

##### Діапазон частот:

Bluetooth (IEEE 802.15.1), WLAN 802.11 b/g/n:  
2400,0 - 2483,5 МГц;  
WLAN 802.11 a/n/ac:  
5150 – 5250 МГц/ 5725-5875 МГц  
(Glonass/GPS): 1559 - 1610 МГц  
AM/FM/DAB:  
526,5 – 1606,5 кГц  
87,5-108 МГц  
174 - 230 МГц

##### Максимальна вихідна потужність

**ЕІВП не більше, дБм (мВт) :**

1,4 (1,38) Bluetooth (IEEE 802.15.1)  
17,4 (54,95) WLAN 802.11 b/g/n  
16,7 (46,77) WLAN 802.11 a/n/ac  
13,7 (23,44) (SRD)

#### Para Rusia



### MARCAS COMERCIALES REGISTRADAS

#### Para México

La operación de este equipo está sujeta a las siguientes dos condiciones:

- (1) es posible que este equipo o dispositivo no cause interferencia perjudicial y
- (2) este equipo o dispositivo debe aceptar cualquier interferencia, incluyendo la que pueda causar su operación no deseada.

Modelo: AIVIZSBXM

Marca: Bosch

#### Para Taiwán

取得審驗證明之低功率射頻器材，非經核准，公司、商號或使用者均不得擅自變更頻率、加大功率或變更原設計之特性及功能。低功率射頻器材之使用不得影響飛航安全及干擾合法通信；經發現有干擾現象時，應立即停用，並改善至無干擾時方得繼續使用。前述合法通信，指依電信管理法規動作業之無線電通信。低功率射頻器材須忍受合法通信或工業、科學及醫療用電波輻射性電機設備之干擾。  
應避免影響附近雷達系統之操作。  
高增益指向性天線只得應用於固定式對點系統。



Apple, iPhone, iPod, and iPod touch are trademarks of Apple Inc., registered in the U.S. and other countries. Apple CarPlay is a trademark of Apple Inc. Use of the Apple CarPlay logo means that a vehicle user interface meets Apple performance standards. Apple is not responsible for the operation of this vehicle or its compliance with safety and regulatory standards. Please note that the use of this product with iPhone or iPod may affect wireless performance.



Bluetooth® es una marca comercial registrada de propiedad de Bluetooth SIG, Inc. y con licencia adjudicada a Robert Bosch GmbH y Clarion Co., Ltd.



HD Radio Technology se ha fabricado bajo

licencia de iBiquity Digital Corporation. Patentes en Estados Unidos y en el extranjero. Para información de patentes consulte <http://dts.com/patents>. Los logotipos de HD Radio, Artist Experience, HD, HD Radio y "ARC" son marcas comerciales registradas o marcas comerciales de iBiquity Digital Corporation en los Estados Unidos y/u otros países.



Gracenote® proporciona la tecnología de reconocimiento de música y los datos relacionados. Gracenote es el estándar de la industria en la prestación de servicios de tecnología de reconocimiento de música y datos relacionados. Para obtener más información, consulte la página Web [www.gracenote.com](http://www.gracenote.com). Datos de Gracenote, Inc. relacionados con música, copyright © 2000 a la fecha Gracenote. Gracenote Software, copyright © 2000 a la fecha Gracenote. Una o más patentes pertenecientes a Gracenote se aplican para este producto y servicio. Consulte la página Web de Gracenote para conocer una lista no extensa de patentes de

#### Introducción 1-5

## DECLARACIÓN LEGAL PARA INFINITI INTOUCH® SERVICES (para México)

Gracenote aplicables. Gracenote, el logo de Gracenote, y el logotipo son marcas comerciales registradas o marcas comerciales de Gracenote, Inc. en los Estados Unidos y/o en otros países.

### App Store

Apple and the Apple logo are trademarks of Apple Inc., registered in the U.S. and other countries. App Store is a service mark of Apple Inc.

### Siri

Siri is a trademark of Apple Inc., registered in the U.S. and other countries.

### Google/Android/Google Play/Android Auto

Google, Android, Google Play, Android Auto, and other marks are trademarks of Google LLC.

La disponibilidad de las funciones depende del modelo del vehículo, nivel de equipamiento, embalaje y opciones. Es posible que se requiera un dispositivo conectado compatible y la disponibilidad de las funciones puede depender de la capacidad del dispositivo. Consulte el manual del propietario del dispositivo conectado para obtener detalles. Algunas de las funciones podrían ser incorporadas para años posteriores.

**Conducir es un asunto serio y requiere toda su atención.** Sólo use funciones y dispositivos conectados cuando sea seguro y legal hacerlo. Algunas funciones, incluida la notificación automática de choque y llamada de emergencia SOS, dependen de que el dispositivo telemático esté en condiciones operativas, su capacidad para conectarse a una red inalámbrica, disponibilidad de red inalámbrica compatible, datos de mapas de navegación y recepciones de señales de satélite GNSS, cuya ausencia puede limitar o evitar la capacidad de comunicarse con Atención al Cliente o recibir asistencia. El mapeo GNSS puede no estar detallado en todas las áreas ni reflejar el estado actual de la carretera. Nunca programe el GNSS mientras conduce.

Utilice únicamente las funciones de bocina a control remoto y de arranque remoto del motor (si están disponibles) de acuerdo con las leyes aplicables vigentes en la ubicación de su vehículo.

**Algunos servicios y funciones son proporcionados por compañías independientes que no están bajo el control de INFINITI. En caso**

**de que el proveedor de servicios finalice o restrinja el servicio o las funciones, el servicio o las funciones pueden suspenderse o finalizarse sin previo aviso o sin responsabilidad ante INFINITI o sus socios o agentes.**

Los servicios y las funciones pueden requerir una red celular compatible proporcionada por compañías independientes que no estén dentro del control de INFINITI o de sus socios o agentes. La intensidad de la señal de la red celular puede variar y puede no estar disponible en todas las áreas o en todo momento. Los servicios y funciones pueden no funcionar si la red celular está indisponible, restringida o terminada.

INFINITI y sus socios o agentes no son responsables de los costos asociados u otros cambios de terceros que puedan ser necesarios para la operación continua debido a la falta de disponibilidad, restricción o terminación de la red celular (incluyendo reemplazos / actualizaciones de equipos, si están disponibles, o cargos de roaming en redes alternativas). La tecnología está evolucionando, y los cambios de compañías independientes no están bajo el control de INFINITI o sus socios o agentes. Se puede requerir una Inscripción, consentimiento del propietario, número de identificación personal (PIN) y un acuerdo de suscripción para recibir un conjunto completo de funciones y servicios.

Los períodos de prueba (si corresponde) comienzan en la fecha de compra o arrenda-

## 1-6 Introducción



## LICENCIAS

miento de un nuevo modelo INFINITI. Los períodos de prueba pueden estar sujetos a cambios en cualquier momento y pueden estar sujetos a terminación anticipada sin previo aviso. Las suscripciones requeridas pueden venderse por separado para cada función o servicio disponible después de que finalice el período de prueba, y pueden continuar hasta que llame al proveedor de servicios para cancelar. Se pueden aplicar costos de instalación, tarifa de activación única, otras tarifas e impuestos. Tarifas y programación sujeto a cambios. La funcionalidad puede estar sujeta a restricciones de edad en algunas áreas. Las suscripciones se rigen por el acuerdo de suscripción del proveedor de servicios, los términos y condiciones y las declaraciones de privacidad disponibles en el sitio Web del proveedor de servicios.

### LICENCIAS DE SOFTWARE

- Licencias de Software de código abierto  
<http://oss.bosch-cm.com/nissan.html>
- Este producto está protegido por ciertos derechos de propiedad intelectual de Microsoft. El uso o distribución de dicha tecnología fuera de este producto está prohibido sin una licencia de Microsoft.

### UNIDAD DE CONTROL TELEMÁTICA (si está disponible)

<http://opensourceautomotive.com/IC/tZ7T3eE6AiV4>

## ANOTACIONES

### 1-8 Introducción

Condition:

[ Edit: 2021/ 9/ 2 Model: P-IVI ST3 OM\_N21S-PV1TJG0\_NAVION21-009 ]

# 2 Primeros pasos

Botones de control y pantalla de visualización táctil .....	2-2	Funcionamiento básico .....	2-10
Botones del panel de control .....	2-3	Selección de menú en la barra de lanzamiento .....	2-10
Controlador INFINITI .....	2-4	Cómo interpretar y utilizar la pantalla de MENÚ DE INICIO .....	2-10
Interruptores en el volante de dirección .....	2-5	Desplazar notificaciones hacia abajo .....	2-11
Pantalla de visualización táctil .....	2-7	Funciones desactivadas durante la conducción (si están disponibles) .....	2-12
Puertos de conexión USB (bus universal en serie) .....	2-8	Configuración del sistema .....	2-13
Inicio de sistema .....	2-9	Menú de configuración .....	2-13
Pantalla de inicio (si está disponible) .....	2-9	Configuración de conexiones .....	2-16
Pantalla de registro (si está disponible) .....	2-9		





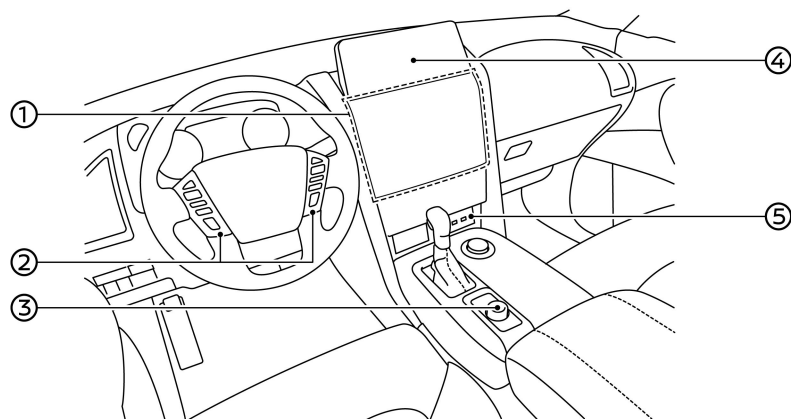

## BOTONES DE CONTROL Y PANTALLA DE VISUALIZACIÓN TÁCTIL

Con el sistema INFINITI InTouch es posible operar el sistema de audio, sistema de navegación (si está disponible), sistema telefónico de manos libres Bluetooth® y el sistema de monitor, etc., utilizando el panel de control, el controlador INFINITI, los interruptores en el volante de dirección y la pantalla de visualización táctil. Consulte el Manual del propietario del vehículo para obtener detalles acerca del sistema del monitor.

Los diseños y la disposición de botones podrá variar dependiendo de las especificaciones y los modelos.



### Ejemplo

- |  |   |
|--|---|
| <p>① Panel de control<br/>  "Botones del panel de control" (página 2-3)</p> <p>② Interruptores en el volante de dirección<br/>  "Interruptores en el volante de dirección" (página 2-5)</p> <p>③ Controlador INFINITI<br/>  "Controlador INFINITI" (página 2-4)</p> | <p>④ Pantalla de visualización táctil<br/>  "Pantalla de visualización táctil" (página 2-7)</p> <p>⑤ Puertos de conexión USB (bus universal en serie)<br/>  "Puertos de conexión USB (bus universal en serie)" (página 2-8)</p> |
|--|---|

## 2-2 Primeros pasos

## BOTONES DEL PANEL DE CONTROL

Los botones del panel de control están ubicados en la parte central del tablero de instrumentos. Las funciones, diseños, ubicaciones, etc., disponibles podrán diferir dependiendo de las especificaciones, los tipos de panel de control y las versiones del Software.

Botón	Función
<☀/☾>	Pulse para cambiar entre la pantalla de día (brillante) y la pantalla de noche (oscura) y para ajustar el nivel del brillo de la pantalla. Mantenga pulsado el botón para apagar la pantalla. Pulse nuevamente el botón para encender la pantalla.
<VOL/PUSH 🔊 >/< 🔊 >	Pulse para encender/apagar el sistema de audio. Gire para ajustar el volumen.
< ⏮ SEEK TRACK ⏭ >	Utilice este botón para el funcionamiento del audio. 📖 "Funcionamientos de audio" (página 3-7)
<TUNE FOLDER/PUSH AUDIO>	Gire el dial para seleccionar elementos en la pantalla durante la visualización de una pantalla de menús. Pulse para confirmar el elemento o ajuste seleccionado. Este botón también podrá utilizarse para el funcionamiento del audio. 📖 "Funcionamientos de audio" (página 3-7)
< ◀ TUNE FOLDER ▶ >	Utilice este botón para el funcionamiento del audio. 📖 "Funcionamientos de audio" (página 3-7)

Primeros pasos 2-3

## CONTROLADOR INFINITI













El controlador INFINITI está ubicado cerca de la palanca de cambios. Las funciones disponibles y los diseños podrán diferir dependiendo de las especificaciones, los tipos de interruptor y las versiones del Software. Aquí se explicará solamente acerca de los botones que se pueden utilizar para el sistema INFINITI InTouch. Con respecto a la explicación de otros botones, consulte el manual del propietario del vehículo.

Botón	Función	
<MAP/VOICE>	Pulse para visualizar la ubicación actual del vehículo en el mapa. Mantenga pulsado para escuchar la guía actual para una ruta programada. En caso de estar disponible, al pulsar este botón la pantalla del mapa cambiará entre tres tipos (pantalla dividida, pantalla convencional del mapa y pantalla de mapa en tamaño completo). ☞ "Pantalla de navegación" (página 6-2)	
<DISP>	Pulse para visualizar la pantalla de configuración de la pantalla.	
<AUDIO>	Pulse para visualizar la pantalla de audio. Al pulsar este botón durante la visualización de la pantalla de audio, se visualizará una pantalla para seleccionar una fuente de audio. ☞ "Seleccionar fuente de audio" (página 3-8)	
<MENU>	Pulse para visualizar la pantalla de MENÚ DE INICIO. ☞ "Cómo interpretar y utilizar la pantalla de MENÚ DE INICIO" (página 2-10)	
< ⤴ >	Pulse para visualizar la pantalla anterior.	
< ☰ /OK>	Pulse para ingresar al elemento seleccionado. <b>Modelos con sistema de navegación:</b> Si se pulsa este botón mientras se visualiza un mapa, se visualizará el menú del mapa en la pantalla. ☞ "Pantalla de menú de mapa" (página 6-14)	
Dial central/Interruptor de deslizamiento	Operación de giro	Gire el dial para desplazar el elemento marcado o para configurar un ajuste. <b>Modelos con sistema de navegación:</b> Ajuste la escala del mapa girando el dial mientras se visualiza la pantalla del mapa.
	Operación de deslizamiento	Dependiendo de la pantalla, se podrán seleccionar áreas en la pantalla o desplazar páginas haciendo deslizar el interruptor de deslizamiento. <b>Modelos con sistema de navegación:</b> Desplace la pantalla del mapa haciendo deslizar el interruptor mientras se visualiza la pantalla del mapa.



### 2-4 Primeros pasos

## INTERRUPTORES EN EL VOLANTE DE DIRECCIÓN

Los interruptores en el volante de dirección se pueden utilizar para llevar a cabo operaciones tales como recibir llamadas telefónicas, cambiar el volumen y realizar operaciones vocales. Las funciones y los diseños disponibles podrán diferir dependiendo de las especificaciones, los tipos de interruptor y las versiones del Software.

Interruptor	Función
<  >	Pulse para contestar una llamada entrante, para finalizar una llamada activa o para leer un mensaje de texto recibido. Mantenga pulsado para rechazar una llamada entrante o para ignorar un mensaje de texto recibido. Si se pulsa este interruptor cuando no se está recibiendo ninguna llamada telefónica o cuando no hay ninguna llamada activa, se visualizará la pantalla de teléfono. Dependiendo de las condiciones, manteniendo pulsado este interruptor se iniciará una sesión de reconocimiento de voz para realizar una llamada telefónica.  "4. Teléfono manos libres"
<  > (Conversación)	Pulse para utilizar el sistema de reconocimiento de voz. Mantenga pulsado para finalizar la sesión de reconocimiento de voz.  "Pronunciación de comandos de voz" (página 7-2) Si su iPhone está conectado por medio de Bluetooth® al sistema incorporado en el vehículo, se podrá activar Siri Eyes Free (si está disponible) manteniendo pulsado este interruptor sin necesidad de activar Apple CarPlay (si está disponible).  "Siri Eyes Free" (página 5-24) Si se mantiene pulsado este interruptor mientras esté accionado Apple CarPlay (si está disponible) o Android Auto (si está disponible), comenzará una sesión de Siri o Google Assistant.  "Funcionamiento de Siri" (página 5-19)  "Funcionamiento de Google Assistant™" (página 5-22) Se podrá visualizar la pantalla Dispositivos manteniendo pulsado este interruptor si no está registrado un dispositivo Bluetooth® y Apple CarPlay o Android Auto no están activados.  "Configuración de dispositivos" (página 2-16)
<  >	Pulse para retroceder a la pantalla anterior mientras acciona el sistema de reconocimiento de voz. Mantenga pulsado para finalizar una sesión de reconocimiento de voz.
<  >	Pulse en el lado + o - del interruptor para ajustar el volumen.
<  /OK/ ▲ / ▼ >	Incline hacia arriba/abajo para seleccionar el comando de voz mientras acciona el sistema de reconocimiento de voz. Pulse para confirmar el elemento seleccionado mientras acciona la pantalla del menú de reconocimiento de voz.  "7. Reconocimiento de voz"

Primeros pasos 2-5

Interruptor	Función
< ◀ / ▶ / ▶ > / <OK> (de tipo dial de desplazamiento)	<p>Pulse el lado izquierdo de &lt; ◀ / ▶ / ▶ &gt; para regresar a la pantalla anterior mientras acciona el sistema de reconocimiento de voz.</p> <p>Mantenga pulsado el lado izquierdo de &lt; ◀ / ▶ / ▶ &gt; para finalizar una sesión de reconocimiento de voz.</p> <p>Desplace &lt;OK&gt; para seleccionar un comando de voz mientras acciona el sistema de reconocimiento de voz.</p> <p>Pulse &lt;OK&gt; para confirmar el comando de voz seleccionado mientras acciona el sistema de reconocimiento de voz.</p> <p> "7. Reconocimiento de voz"</p>
<  ◀◀ >/< ▶▶  >	<p>Este interruptor podrá utilizarse para operaciones del audio.</p> <p> "Funcionamientos de audio" (página 3-7)</p> <p>Dependiendo de las condiciones, se podrá pulsar para leer el mensaje anterior o siguiente mientras el mensaje de texto recibido se visualiza en la pantalla de visualización táctil.</p> <p> "Pantalla de mensajes recibidos" (página 4-8)</p>

**INFO:**

Los mandos de control en el volante se utilizan principalmente para el control de la pantalla de información del vehículo y dependiendo de las condiciones podrían no estar disponibles para utilizar la pantalla de visualización táctil. Para obtener detalles sobre la pantalla de información del vehículo, consulte el Manual del propietario del vehículo.

**2-6 Primeros pasos**



## PANTALLA DE VISUALIZACIÓN TÁCTIL

La pantalla de visualización táctil está ubicada en la parte central del tablero de instrumentos.

La pantalla de visualización táctil consiste en dos pantallas; pantalla principal y pantalla Widget. En el caso de los modelos con sistema de navegación, también se podrá visualizar una pantalla de mapa de tamaño completo en todo el espacio de la pantalla mientras se utilice el sistema de navegación.

👉 "Tipos de mapa" (página 6-3)

La disposición de la pantalla y los elementos visualizados en la pantalla podrían variar dependiendo de los modelos, especificaciones y las versiones de Software.

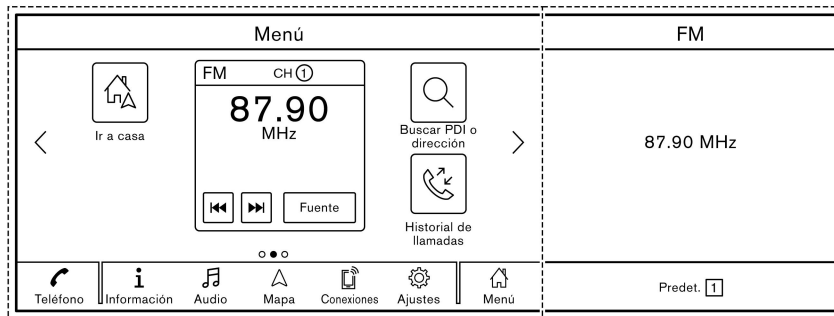

①

Ejemplo

②

### ① Pantalla principal:

En esta pantalla se podrá acceder y accionar funciones tales como el sistema de navegación (si está disponible), sistema de audio, sistema telefónico de manos libres Bluetooth®, sistema de reconocimiento de voz, etc.

### ② Pantalla Widget:

En esta pantalla se podrán visualizar Widgets tales como información/estado de navegación (si está disponible), audio, reloj, etc.

El tipo de Widget se pueden seleccionar en la pantalla de ajustes.

👉 "Configuración del sistema" (página 2-13)

### Pantalla de cristal líquido

La pantalla de visualización táctil de esta unidad es una pantalla de cristal líquido y debe tratarse con cuidado.



#### ADVERTENCIA:

**No desarme nunca la pantalla. Algunas zonas utilizan un voltaje extremadamente alto. Tocarlas puede causar heridas graves.**

**Primeros pasos 2-7**

### Características de la pantalla de cristal líquido:

- Si la temperatura del interior del vehículo es especialmente baja, la pantalla permanecerá relativamente difuminada o el movimiento de imágenes tenderá a ser más lento. Estas condiciones son normales. La pantalla funcionará con normalidad cuando el interior del vehículo se haya calentado.
- Algunas zonas de la pantalla son más oscuras o claras que otras. Este es un síntoma específico de las pantallas de cristal líquido; no se trata de una avería.
- Es posible que queden restos de la imagen de la pantalla anterior en la pantalla. Esta persistencia de imagen en pantalla es inherente a las pantallas de cristal líquido y no se trata de una avería.
- La pantalla puede distorsionarse debido a campos magnéticos fuertes.
- Dependiendo de las condiciones, el brillo de la pantalla podría ajustarse automáticamente para evitar que la pantalla se queme.

### Mantenimiento de la pantalla:

Para limpiar la pantalla del visualizador, utilice un paño suave y seco. Si es necesaria una limpieza adicional, utilice una pequeña cantidad de detergente neutro con un paño suave. No rocíe directamente la pantalla con agua o detergente. Humedezca primero el paño y después, limpie la pantalla.

## 2-8 Primeros pasos



### PRECAUCIÓN:

- Limpie la pantalla con el interruptor de encendido en la posición OFF. Si se limpia la pantalla cuando el interruptor de encendido está en la posición ON, puede ocurrir una operación no intencional.
- Nunca utilice un paño áspero, alcohol, bencina, disolvente o pañuelos de papel con agentes limpiadores químicos para limpiar la pantalla. Causarían arañazos o deterioro en el panel.
- No permita que salpique líquido, como agua o ambientador de automóvil, en la pantalla. Si el sistema entra en contacto con líquido, se producirá una avería.

### PUERTOS DE CONEXIÓN USB (bus universal en serie)



### ADVERTENCIA:

No conecte, desconecte ni opere el dispositivo USB mientras conduce. De hacerlo, podría distraerle. Si se distrae, podría perder el control del vehículo y provocar un accidente o lesiones graves.



### PRECAUCIÓN:

- No fuerce el dispositivo USB en el puerto de conexión USB. Dependiendo del puerto de conexión USB, introducir el dispositivo USB inclinado o al revés

podría dañar el puerto. Asegúrese de que el dispositivo USB esté conectado correctamente en el puerto de conexión USB.

- No sujete la cubierta del puerto de conexión USB (si está disponible) al sacar el dispositivo USB del puerto. De hacerlo, el puerto y la cubierta podrían dañarse.
- No deje el cable USB en un lugar en el que se pueda tirar de él involuntariamente. Jalar el cable puede averiar el puerto.

El vehículo está equipado con puertos de conexión USB. Durante la conexión, el sistema de audio incorporado en el vehículo podrá reproducir el contenido de audio del dispositivo compatible.

Los puertos de conexión USB están ubicados en la parte inferior del tablero de instrumentos.

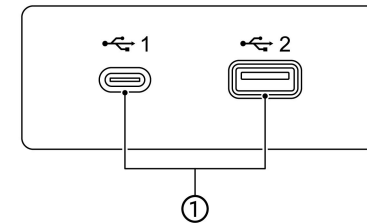

## INICIO DE SISTEMA

### ① Puertos de conexión USB:

Conecte un dispositivo compatible para reproducir medios tales como un iPod o un dispositivo de memoria USB.

Conecte un iPhone o un teléfono Android para utilizar Apple CarPlay (si está disponible) o Android Auto (si está disponible).

### INFO:

- Consulte la información del propietario relacionada con el uso y cuidado adecuados del dispositivo proporcionada por el fabricante de su dispositivo USB.
- Para conectar dispositivos electrónicos con la marca Apple Inc. deberán utilizarse cables fabricados por Apple Inc.

El sistema se inicia cuando se coloca el interruptor de encendido en la posición ACC u ON.

### PANTALLA DE INICIO (si está disponible)

La pantalla de inicio se visualiza cuando se coloca el interruptor de encendido en la posición ACC u ON.

Después de visualizarse una pantalla de inicio animada, se visualizará una pantalla de mensajes. Toque en [OK] después de leer y aceptar el contenido del mensaje visualizado en la pantalla. Si no se acepta el contenido del mensaje, algunas de las funciones del sistema quedarán inhabilitadas.

### NOTA:

**No mantenga el sistema activado con el motor detenido. De lo contrario se puede descargar la batería del vehículo. Cuando use el sistema, siempre mantenga el motor en funcionamiento.**

### PANTALLA DE REGISTRO (si está disponible)

El vehículo podrá reconocer sólo tres usuarios con configuración personal asociada con la llave inteligente asignada a cada usuario. Según sea necesario, registre la información de usuario cuando utilice por primera vez la llave inteligente. Cuando esté activado el ajuste [Mensaje de bienvenida], cada vez que se inicie el sistema se visualizará una pantalla de mensaje de bienvenida con el nombre del usuario detectado.

 "Menú de configuración" (página 2-13)

1. El sistema se inicia cuando se coloca el interruptor de encendido en la posición ON. Se visualizará una pantalla de mensaje de bienvenida.
2. Compruebe el mensaje que se visualiza en la pantalla. Si el nombre indicado en el mensaje de bienvenida es incorrecto, toque para seleccionar el usuario deseado. También se podrá cambiar de usuario tocando en [Editar usuario] en la pantalla de configuración.  
 "Menú de configuración" (página 2-13)

**Primeros pasos 2-9**

## FUNCIONAMIENTO BÁSICO

El sistema se podrá accionar utilizando el panel táctil en la pantalla principal al igual que con los botones/interruptores.

☞ "Pantalla de visualización táctil" (página 2-7)

☞ "Botones de control y pantalla de visualización táctil" (página 2-2)

Este manual describe principalmente el funcionamiento del panel táctil.

La disposición de la pantalla y los elementos visualizados en la pantalla podrían variar dependiendo de los modelos, especificaciones y las versiones de Software.

### SELECCIÓN DE MENÚ EN LA BARRA DE LANZAMIENTO

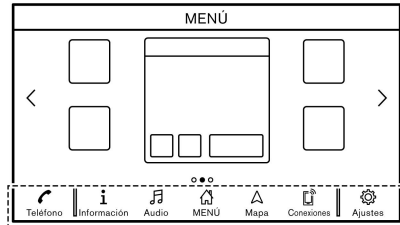

①

#### Ejemplo

Se puede acceder a varias funciones del sistema tocando los elementos en la barra de lanzamiento ① visualizada en la mayoría de las pantallas de menú principales. (La barra de lanzamiento no aparece en algunas pantallas tales como en la pantalla de desplazamiento de mapa (si está disponible),

pantalla de teclado, etc.)

Toque en el elemento en la barra de lanzamiento para visualizar las pantallas correspondientes.

Los elementos en la barra de lanzamiento difieren según el tipo de botón pulsado en el controlador INFINITI.

Los siguientes menús están disponibles en la barra de lanzamiento.

#### Cuando se pulsa <MENU> en el controlador INFINITI:

Se visualizan accesos directos para varias funciones.

- [Teléfono]\*  
☞ "Teléfono" (página 4-4)
- [Información]  
☞ "Menú de información" (página 5-2)
- [Audio]  
☞ "Funcionamientos de audio" (página 3-7)
- [Mapa]  
☞ "Visualizar la pantalla de navegación" (página 6-2)
- [Conexiones]  
☞ "Configuración de conexiones" (página 2-16)
- [Ajustes]  
☞ "Configuración del sistema" (página 2-13)

- [MENÚ]

☞ "Cómo interpretar y utilizar la pantalla de MENÚ DE INICIO" (página 2-10)

\*: [Teléfono] será reemplazado por [▶] cuando Apple CarPlay (si está disponible) esté activado, y será reemplazado por [▲] cuando Android Auto (si está disponible) esté activado.

#### Cuando se pulsa <AUDIO> en el controlador INFINITI:

Se visualizan accesos directos principalmente para las funciones de audio.

☞ "Seleccionar fuente de audio" (página 3-8)

#### Cuando se pulsa <MAP/VOICE> (si está disponible) en el controlador INFINITI:

Se visualizan accesos directos principalmente para las funciones de navegación.

☞ "Barra de lanzamiento" (página 6-2)

### CÓMO INTERPRETAR Y UTILIZAR LA PANTALLA DE MENÚ DE INICIO

Pulse <MENU> en el controlador INFINITI o toque en [MENÚ] en la barra de lanzamiento para visualizar la pantalla de MENÚ DE INICIO.

La pantalla de MENÚ DE INICIO consiste en 3 páginas que pueden visualizar preferencias de accesos directos y Widgets.

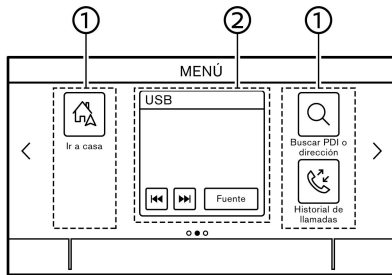

### Ejemplo

#### ① Iconos de acceso directo:

Los iconos de los elementos de menú utilizados frecuentemente se pueden ubicar en las pantallas de MENÚ DE INICIO como accesos directos.

#### ② Widget:

La información útil de las funciones de menú básicas se puede visualizar en forma de Widgets. Dependiendo del contenido del Widget, podrían estar disponibles teclas para el accionamiento de la función.

## Personalización de la pantalla de MENÚ DE INICIO

La pantalla de MENÚ DE INICIO se puede personalizar seleccionando los accesos directos y Widgets que se desean visualizar y el lugar de su ubicación en la pantalla.

### Selección de acceso directo o Widget:

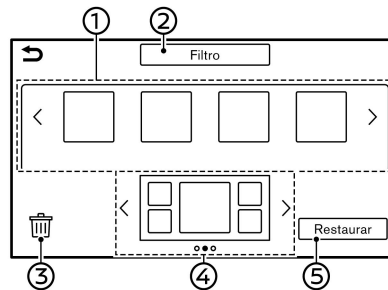

### Ejemplo

1. Toque en [Ajustes] en la barra de lanzamiento.  
☞ "Menú de configuración" (página 2-13)
2. Toque en [Personalizar menús].
3. Toque en [Personalizar menú de inicio].
4. Arrastre el icono de acceso directo o Widget ① a cada esquema de la página ④.

Si ya está ubicado un acceso directo o Widget diferente en el esquema de la página ④, se visualizará un mensaje. Toque en [Sí] para reemplazar el acceso directo/Widget.

Las categorías de los accesos directos o Widgets se pueden reducir tocando en [Filtro] ② y seleccionando las categorías deseadas.

Se puede borrar el acceso directo o Widget actual para crear un espacio en blanco arrastrando un icono en [ ] ③.

### INFO:

- Para eliminar en una sola vez todos los accesos directos y los Widgets, toque en [ ] ③, y a continuación toque en [Seleccionar todo]. Todos los accesos directos y los Widgets de la página seleccionada se pueden eliminar tocando en [Eliminar].
- Toque en [Restaurar] ⑤ para restaurar la pantalla de MENÚ DE INICIO a la configuración inicial.

## DESPLAZAR NOTIFICACIONES HACIA ABAJO

Dependiendo de la pantalla, se podrá visualizar una lista de notificaciones (tales como llamadas perdidas, recepción de mensajes de texto, disponibilidad de actualización de Software, etc.) desplazando hacia abajo en la pantalla de visualización táctil.

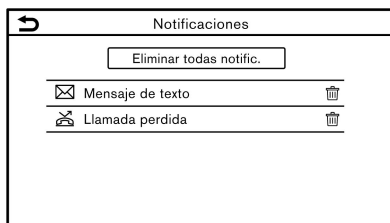

### INFO:

- Toque en un elemento en la lista para consultar los detalles del elemento.
- Toque en  para eliminar un elemento.
- Toque en [Eliminar todas notific.] para eliminar todos los elementos.

### FUNCIONES DESACTIVADAS DURANTE LA CONDUCCIÓN (si están disponibles)

Para garantizar una conducción segura, algunas funciones no pueden activarse mientras conduce.

Las funciones en la pantalla que no sean accesibles durante la conducción estarán "difuminadas" o silenciadas. En algunos casos determinados textos no se visualizarán en la pantalla.

Para poder utilizar estas funciones, estacione primero el vehículo en un lugar seguro, y a continuación utilice el sistema.

Habilitar el accionamiento por el pasajero delantero (si está disponible)



### ADVERTENCIA:

**Esta función está concebida solamente para el uso por el pasajero del asiento delantero mientras el vehículo está en movimiento. No utilice esta función mientras el vehículo esté en movimiento si usted es el conductor. De hacerlo durante la conducción podría ocasionar un accidente con graves o fatales consecuencias.**

Cuando el vehículo detecta a una persona en el asiento del pasajero delantero con el cinturón de seguridad abrochado, algunas funciones podrán ser desbloqueadas tocando en [Aceptar] en la pantalla de mensaje visualizada en caso de estar disponible.

## 2-12 Primeros pasos

## CONFIGURACIÓN DEL SISTEMA

La configuración del sistema se puede modificar según las necesidades personales.

### MENÚ DE CONFIGURACIÓN

Toque en [Ajustes] en la barra de lanzamiento y a continuación toque en el elemento de ajuste que desea configurar.

Si [Ajustes] no se visualiza en la barra de lanzamiento en la pantalla visualizada actualmente, pulse <MENU> en el controlador INFINITI o toque en [MENÚ] en la barra de lanzamiento para cambiar a la pantalla de MENÚ DE INICIO donde estará disponible [Ajustes].

Los elementos de configuración disponibles podrán diferir dependiendo de los modelos, especificaciones y versiones del Software.

#### Elementos de configuración disponibles

Elemento de configuración	Resultado						
[Conexiones]	Visualiza los dispositivos, Wi-Fi (si está disponible) y la pantalla de configuración de USB. ☞ "Configuración de conexiones" (página 2-16)						
[Teléfono]	Visualiza la pantalla de configuración de teléfono y mensaje de texto. ☞ "Configuración de teléfono y mensajes de texto" (página 4-10)						
[Navegación]	Visualiza la pantalla de configuración de navegación. ☞ "Configuración de navegación" (página 6-38)						
[Sonido]	Visualiza la pantalla de configuración de audio.						
[Volumen y Sonido]	Visualiza la pantalla de ajuste del volumen.						
[Reloj]	Visualiza la pantalla de ajuste del reloj.						
[Personalizar menús]	<table border="1"> <tbody> <tr> <td>[Personalizar menú de inicio]</td> <td>Visualiza la pantalla de edición del MENÚ DE INICIO. ☞ "Personalización de la pantalla de MENÚ DE INICIO" (página 2-11)</td> </tr> <tr> <td>[Personalizar fuentes de audio]</td> <td>Visualiza la pantalla de edición del menú de fuentes de audio en la barra de lanzamiento. ☞ "Seleccionar en la barra de lanzamiento" (página 3-8)</td> </tr> <tr> <td>[Personalizar menú]</td> <td>Se puede seleccionar el tipo de Widget a visualizar en la pantalla de Widget. ☞ "Pantalla de visualización táctil" (página 2-7)</td> </tr> </tbody> </table>	[Personalizar menú de inicio]	Visualiza la pantalla de edición del MENÚ DE INICIO. ☞ "Personalización de la pantalla de MENÚ DE INICIO" (página 2-11)	[Personalizar fuentes de audio]	Visualiza la pantalla de edición del menú de fuentes de audio en la barra de lanzamiento. ☞ "Seleccionar en la barra de lanzamiento" (página 3-8)	[Personalizar menú]	Se puede seleccionar el tipo de Widget a visualizar en la pantalla de Widget. ☞ "Pantalla de visualización táctil" (página 2-7)
[Personalizar menú de inicio]	Visualiza la pantalla de edición del MENÚ DE INICIO. ☞ "Personalización de la pantalla de MENÚ DE INICIO" (página 2-11)						
[Personalizar fuentes de audio]	Visualiza la pantalla de edición del menú de fuentes de audio en la barra de lanzamiento. ☞ "Seleccionar en la barra de lanzamiento" (página 3-8)						
[Personalizar menú]	Se puede seleccionar el tipo de Widget a visualizar en la pantalla de Widget. ☞ "Pantalla de visualización táctil" (página 2-7)						
[Servicios InTouch]	Visualiza la pantalla de configuración de INFINITI InTouch Services. ☞ "INFINITI InTouch Services (para Rusia, Ucrania y Kazajistán)" (página 5-6) ☞ "INFINITI InTouch Services (para México)" (página 5-7)						

Primeros pasos 2-13

[Voz del sistema]		Visualiza la pantalla de configuración de la voz del sistema. ☞ "Configuración de la voz del sistema" (página 7-5)
[Cámara]		Visualiza la pantalla de configuración de la cámara. Consulte el Manual del propietario del vehículo para obtener detalles acerca del sistema del monitor.
[Asiento]	[Ajustes de masaje]	Visualiza la pantalla de configuración del asiento con masaje.
	[Ventana: Asiento Conduct.]	Activa/desactiva la pantalla emergente de mensaje de estado de la configuración del asiento del conductor que aparece después del accionamiento del interruptor del asiento automático ubicado en el lado del conductor.
	[Ventana: Asiento Pasajero]	Activa/desactiva la pantalla emergente de mensaje de estado de la configuración del asiento del pasajero que aparece después del accionamiento del interruptor del asiento automático ubicado en el lado del pasajero.
[Sonar]		Visualiza la pantalla de configuración del sensor de estacionamiento (sonar). Consulte el Manual del propietario del vehículo para obtener detalles acerca del sistema del sensor de estacionamiento (sonar).
[Otros]	[Pantalla]	Visualiza la pantalla de configuración de la pantalla.
	[Idioma]	Visualiza la pantalla de configuración del idioma.
	[Unidades]	Visualiza la pantalla de configuración de unidades.
	[Tipo de teclado]	Se puede seleccionar el tipo de teclado.
	[Establecer todo ajuste pre-determinado]	Se restablecen todos los ajustes predeterminados.
[Actualización del sistema]	[Información de versión]	Visualiza la pantalla de información de versión.
	[Actualizar software]	Se puede actualizar el Software del sistema. ☞ "Actualizar el Software del sistema" (página 5-4)
	[Actualización de mapa]	Se pueden actualizar los datos del mapa. ☞ "Cómo actualizar los datos del mapa" (página 6-46)

## 2-14 Primeros pasos



[Aplicaciones]	[Conexión de Smartphone]	Visualiza la pantalla de Conexiones. ☞ "Configuración de conexiones" (página 2-16)
	[Notificaciones]	Visualiza la pantalla de configuración para desplazamiento de notificaciones hacia abajo. ☞ "Desplazar notificaciones hacia abajo" (página 2-11)
[Editar usuario]		Se pueden registrar hasta un máximo de cuatro llaves inteligentes para almacenar ajustes de perfil para tres usuarios y uno de cortesía. Se puede almacenar la información de configuración de un usuario por cada llave inteligente. Cada vez que se coloque el interruptor de encendido en la posición OFF, se memorizará mediante la llave inteligente la configuración personal tal como navegación (si está disponible), audio, etc., correspondiente al momento actual. Cuando se active el sistema mientras lleve consigo la misma llave inteligente, la configuración memorizada se aplicará. ☞ "Pantalla de registro" (página 2-9)
	[Perfiles de usuario]	Registra/edita la información del usuario y copia/elimina la configuración del usuario.
	[Sincr. el perfil con llave inteligente]	Activa/desactiva la función encargada de sincronizar el perfil registrado con la llave inteligente. Cuando este elemento esté desactivado, el usuario quedará registrado como cortesía.
	[Mensaje de bienvenida]	Establece en activado/desactivado el mensaje de bienvenida.

- También se puede acceder a los menús del Software del sistema y de actualización de mapa (si está disponible) desde [Información del sistema] en la pantalla de información.  
☞ "Menú de información" (página 5-2)

- No cambie la posición del interruptor de encendido mientras cambia el idioma.

- **Modelos con sistema de navegación:**

Si el idioma no está configurado de acuerdo al idioma estándar correspondiente a la ubicación actual del vehículo, la guía de ruta, el sistema de reconocimiento de voz, etc. para el funcionamiento del mapa no estará disponible.

## CONFIGURACIÓN DE CONEXIONES

En la pantalla de Conexiones están disponibles la modificación de configuraciones y la consulta de información de los dispositivos conectados, Wi-Fi y USB.

### Configuración de dispositivos

Se puede modificar la configuración de los dispositivos conectados vía Bluetooth®, USB o Wi-Fi (si está disponible), tales como teléfonos inteligentes utilizados como teléfonos a manos libres, Apple CarPlay (si está disponible) o Android Auto (si está disponible), etc.

También se puede confirmar la información de los dispositivos.

- 📖 "Apple CarPlay" (página 5-17)
- 📖 "Android Auto™" (página 5-21)
- 📖 "Funcionamiento del dispositivo de memoria USB, iPod y audio Bluetooth®" (página 3-15)
- 📖 "Sistema telefónico de manos libres Bluetooth®" (página 4-2)

### Conexión de un teléfono celular/dispositivo de audio:

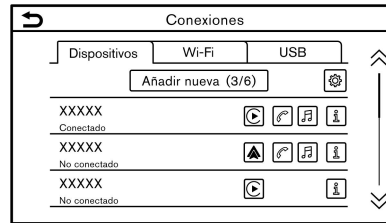

#### Ejemplo

Para utilizar por primera vez el dispositivo Bluetooth® con el sistema incorporado en el vehículo, será necesaria la operación de conexión del dispositivo.

1. Pulse <MENU> en el controlador INFINITI o toque en [MENU] en la barra de lanzamiento, y a continuación toque en [Conexiones].
2. Toque en [Dispositivos] y toque en [Añadir nueva]. Se visualiza un mensaje. (Las operaciones pueden diferir dependiendo del dispositivo).

#### INFO:

Se podrá visualizar la misma pantalla manteniendo pulsado <⏪ > en el volante de dirección si no está conectado un dispositivo Bluetooth® y Apple CarPlay (si está disponible) o Android Auto (si está disponible) no están activados.

3. Accione de acuerdo a la guía del sistema.

#### ! NOTA:

**Algunos teléfonos celulares u otros dispositivos pueden causar interferencias o zumbidos provenientes de los altavoces del sistema de audio. Si cambia de ubicación el dispositivo, puede reducir o eliminar el ruido.**



#### i INFO:

- El teléfono asociado se agregará a la lista en la pantalla de Dispositivos.
- Al tocar en el nombre de otro dispositivo en la lista cambiará el dispositivo conectado.
- Al tocar en [🎮] permitirá al dispositivo activar/desactivar Apple CarPlay (si está disponible). Este icono se visualiza si el dispositivo es compatible con Apple CarPlay.
- Al tocar en [📶] permitirá al dispositivo activar/desactivar Android Auto (si está disponible). Este icono se visualiza si el dispositivo es compatible con Android Auto.
- Al tocar en [📶] permitirá al dispositivo conectarse vía Bluetooth® y utilizarlo en el sistema telefónico de manos libres.
- Podrá registrar un teléfono manos libres favorito. El icono [📶] correspondiente al nombre del dispositivo del teléfono seleccionado como favorito será marcado

## 2-16 Primeros pasos

con "★".

 "Configuración de Bluetooth®"  
(página 2-17)

- Al tocar en  permitirá al dispositivo conectarse vía Bluetooth® y utilizarlo para el audio Bluetooth®.
- Podrá registrar un dispositivo de audio Bluetooth® favorito. El icono  correspondiente al nombre del dispositivo seleccionado como favorito será marcado con "★".

 "Configuración de Bluetooth®"  
(página 2-17)

- Al tocar en  se visualizará la información del dispositivo.
- Se pueden registrar hasta 6 dispositivos Bluetooth®. Si ya existen 6 dispositivos registrados, uno de los dispositivos deberá ser borrado primero antes de registrar otro dispositivo.
- El procedimiento de enlace del teléfono celular varía según cada teléfono celular. Para información detallada consulte el Manual del propietario del teléfono celular.
- Consulte a un concesionario INFINITI para obtener información relacionada con la conexión del dispositivo Bluetooth® a su vehículo.

### Configuración de Bluetooth®:

La configuración de Bluetooth® puede modificarse según sus preferencias.

1. Pulse <MENU> en el controlador INFINITI o toque en [MENÚ] en la barra de lanzamiento, y a continuación toque en [Conexiones].
2. Toque en [Dispositivos].
3. Toque en .

Los elementos de configuración disponibles podrán diferir dependiendo de los modelos, especificaciones y versiones del Software.

### Elementos de configuración disponibles

Elemento de configuración	Acción
[Bluetooth]	Activa/desactiva la conexión Bluetooth®.
[Permitir 2 teléfonos simultáneamente]	Cuando este elemento esté activado, se podrán conectar como teléfonos a manos libres simultáneamente hasta 2 dispositivos Bluetooth® al sistema incorporado en el vehículo.

[Teléfono favorito]	Se puede registrar un dispositivo Bluetooth® como teléfono manos libres favorito. Si el dispositivo del teléfono manos libres se encuentra dentro del margen de alcance con Bluetooth® activado, el dispositivo registrado como favorito se conectará automáticamente al sistema incorporado en el vehículo teniendo prioridad después de la activación del sistema.
[Audio favorito]	Se puede registrar un dispositivo Bluetooth® como dispositivo de audio favorito. Si el dispositivo de audio Bluetooth® se encuentra dentro del margen de alcance con Bluetooth® activado, el dispositivo registrado como favorito se conectará automáticamente al sistema incorporado en el vehículo teniendo prioridad después de la activación del sistema.
[Nombre del dispositivo]	El nombre del dispositivo se puede modificar.
[Código PIN]	El código PIN se puede modificar.

### Primeros pasos 2-17

**INFO:**

Por medio de [Nombre del dispositivo], podrá cambiarse el nombre del dispositivo que aparece en la pantalla y nombrarse con el nuevo nombre deseado cambiando el nombre configurado como valor determinado (tal como "Steve's Car" por ejemplo).

**Información del dispositivo:**



Podrá visualizar la información de los dispositivos conectados al vehículo.

1. Pulse **<MENU>** en el controlador INFINITI o toque en [MENÚ] en la barra de lanzamiento, y a continuación toque en [Conexiones].
2. Toque en [Dispositivos].
3. Al tocar en [i] en el nombre del dispositivo correspondiente se visualizará la información del dispositivo.

Los elementos disponibles podrán diferir dependiendo de los modelos, las especificaciones y las versiones de Software.

**Elementos disponibles**

Elemento de configuración	de	Acción
[Eliminar]		Se pueden borrar de la lista los dispositivos asociados.
[Información de dispositivo]		Visualiza la información del dispositivo Bluetooth® conectado.

[Proyección de smartphone]	Visualiza la pantalla de configuración de teléfono inteligente.  "Apple CarPlay" (página 5-17)  "Android Auto™" (página 5-21)
----------------------------	---

**Eliminar información del dispositivo:**

Se pueden eliminar de la lista los dispositivos asociados.

1. Pulse **<MENU>** en el controlador INFINITI o toque en [MENÚ] en la barra de lanzamiento, y a continuación toque en [Conexiones].
2. Toque en [Dispositivos].
3. Toque en [i] en el nombre del teléfono celular que desea eliminar.
4. Toque en [Eliminar]. Toque en [Sí] cuando aparezca el mensaje.

**Configuración de Wi-Fi (si está disponible)**

Se puede realizar una conexión Wi-Fi utilizando una red de comunicación Wi-Fi disponible cerca al vehículo o la función de anclaje del teléfono inteligente, etc. La función de conexión Wi-Fi es útil para la actualización de los datos del mapa (si está disponible) y del Software del sistema (si está disponible) o Premium Traffic (si está disponible).

 "Actualizar el Software del sistema" (página 5-4)

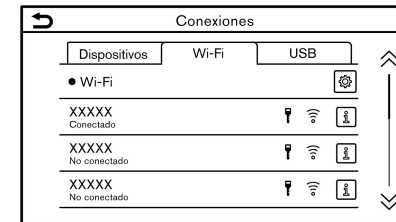

 "Cómo actualizar los datos del mapa"

(página 6-46)  
 "Información Premium Traffic" (página 6-27)

**Conexión a una red de comunicación Wi-Fi:****Ejemplo**

Para utilizar la conexión Wi-Fi por primera vez será necesario seguir los siguientes procedimientos de conexión.

1. Pulse **<MENU>** en el controlador INFINITI o toque en [MENÚ] en la barra de lanzamiento, y a continuación toque en [Conexiones].
2. Toque en [Wi-Fi].
3. Toque en el nombre del dispositivo que desea conectar.

	Indica que está establecida una contraseña.
	Indica la intensidad de la señal que el dispositivo Wi-Fi está recibiendo.

**2-18 Primeros pasos**

4. Ingrese la contraseña de la red de comunicación y toque en [OK]. El dispositivo quedará conectado.

Si algún dispositivo en la lista está en capacidad de establecer conexión Wi-Fi, la conexión comenzará tocando en el nombre del dispositivo en dicha lista.

#### INFO:

- Ingrese la contraseña correcta incluyendo minúsculas y mayúsculas.
- Al tocar en [i] se visualizará la información de la red de comunicación. Activando [Conexión automática.] se conectará automáticamente el vehículo a la red de comunicación si existe alguna red de comunicación disponible.
- El sistema solo puede establecer conexión con una red de comunicación con seguridad WPA2 (no existe conexión con red de comunicación WEP,WPA1).
- Por medio de esta unidad no es posible acceder a redes de comunicación Wi-Fi que requieren un navegador Web.

#### Configuración de Wi-Fi:

La configuración de Wi-Fi puede modificarse según sus preferencias.

1. Pulse <MENU> en el controlador INFINITI o toque en [MENÚ] en la barra de lanzamiento, y a continuación toque en [Conexiones].
2. Toque en [Wi-Fi].
3. Toque en [i].
4. Toque en el elemento preferido.

Los elementos de configuración disponibles podrán diferir dependiendo de los modelos, especificaciones y versiones del Software.

#### Elementos de configuración disponibles

Elemento de configuración	Acción
[Wi-Fi]	Activa/desactiva la conexión Wi-Fi.
[Punto acceso veh.]	Activa/desactiva el punto de acceso del vehículo.
[Nombre de la red (SSID)]	Visualiza el nombre de la red de comunicación Wi-Fi.
[Contraseña]	Visualiza la contraseña de la red de comunicación Wi-Fi.

#### Eliminar red de comunicación Wi-Fi:

La red de comunicación Wi-Fi almacenada se puede eliminar de la lista.

1. Pulse <MENU> en el controlador INFINITI o toque en [MENÚ] en la barra de lanzamiento, y a continuación toque en [Conexiones].
2. Toque en [Wi-Fi].
3. Toque en [i] en el nombre de la red de comunicación que desea eliminar.
4. Toque en [Olvidar esta red]. Toque en [Sí] cuando aparezca el mensaje.

#### Utilizar puntos de acceso Wi-Fi (si está disponible):

La función de punto de acceso Wi-Fi le permitirá conectar al vehículo dispositivos tales como computadores personales o tabletas computadoras. Si dispone de una suscripción activa con el proveedor de servicios, podrá acceder al Internet utilizando la TCU (unidad de control telemática) instalada en su vehículo. Se pueden conectar hasta 7 dispositivos al punto de acceso Wi-Fi.

#### INFO:

Se requiere de antemano una suscripción con el proveedor de servicios para utilizar el Internet. Para obtener información detallada consulte con el proveedor de su celular.

1. Pulse **<MENU>** en el controlador INFINITI o toque en [MENÚ] en la barra de lanzamiento, y a continuación toque en [Conexiones].
2. Toque en [Wi-Fi].
3. Toque en [Punto acceso veh.]. Se visualizará el nombre de la red de comunicación (SSID) y la contraseña.
4. Seleccione en su dispositivo el nombre de la red de comunicación (SSID) incorporada en el vehículo.
5. Ingrese en el dispositivo la contraseña de la red de comunicación para establecer la conexión con la red de comunicación Wi-Fi incorporada en el vehículo.

#### **INFO:**

- La activación en su dispositivo de la función de punto de acceso Wi-Fi podría implicar cargos adicionales por parte del proveedor de su celular. Consulte el contrato del proveedor de su celular con respecto a la tarifa de comunicaciones.
- La transferencia de datos podría estar limitada dependiendo del contenido de datos.
- La accesibilidad podría quedar inhabilitada dependiendo de la recepción de ondas de radio.

- Cuando la conexión automática esté activada en su dispositivo y el nombre de la red de comunicación (SSID) se encuentre previamente registrado, se conectará automáticamente el dispositivo al vehículo al activar [Punto acceso veh.].
- Cuando se utilice Apple CarPlay inalámbrico (si está disponible), la función de punto de acceso Wi-Fi no se podrá utilizar.
- El otro sistema de comunicación inalámbrico podría ocasionar interferencias en la función de punto de acceso Wi-Fi y podrían ocurrir retardos.
- Cuando utilice el dispositivo en el vehículo, cumpla siempre con los requisitos legales exigidos en el estado o provincia donde se encuentre conduciendo.

### Visualizar información del dispositivo USB

Se puede visualizar la información del dispositivo USB conectado.

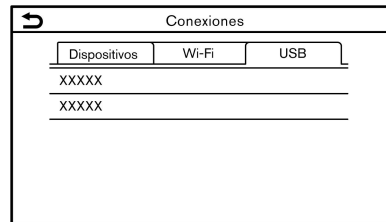

**Ejemplo**

## 2-20 Primeros pasos

# 3 Sistema de audio

Precauciones en el funcionamiento del audio .....	3-2	Dispositivo de memoria USB, reproductor de audio iPod y Bluetooth® .....	3-13
Radio .....	3-2	Audio de teléfono inteligente (si está disponible) .....	3-19
Puerto de conexión USB (bus universal en serie) .....	3-3	Configuración de audio .....	3-20
Archivos de audio comprimidos (MP3/WMA/AAC) .....	3-4	Ajustes de audio con barra de ajustes de audio (si está disponible) .....	3-21
Audio Bluetooth® .....	3-7	Cuidado y limpieza del dispositivo de memoria USB .....	3-21
Funcionamientos de audio .....	3-7	Dispositivo de memoria USB .....	3-21
Funcionamiento principal de audio .....	3-7		
Radio .....	3-8		



## PRECAUCIONES EN EL FUNCIONAMIENTO DEL AUDIO

### PRECAUCIÓN:

- **Opere el sistema de audio solamente cuando el motor del vehículo esté en funcionamiento. Operar el sistema de audio por periodos prolongados de tiempo con el motor apagado puede descargar la batería del vehículo.**
- **No permita que el sistema se moje. La humedad excesiva, como en el caso de líquidos derramados, puede provocar una avería del sistema.**
- **Para ver películas (si está disponible esta función) en la pantalla de visualización táctil, estacione el vehículo en un lugar seguro y aplique el freno de estacionamiento.**

## RADIO

Coloque el interruptor de encendido en la posición ACC u ON antes de encender la radio. Si escucha la radio cuando el motor no está funcionando, el interruptor de encendido deberá colocarse en la posición ACC.

La recepción de radio se ve afectada por la intensidad de la señal de la emisora, la distancia del transmisor de radio, edificios, puentes, montañas y demás influencias externas. Los cambios intermitentes en la calidad de recepción están causados normalmente por estas influencias externas.

**Utilizar teléfonos celulares dentro o cerca del vehículo puede afectar la calidad de la recepción de la radio.**

### Recepción de radio

El sistema de radio está equipado con los circuitos electrónicos más avanzados para mejorar la recepción del radio. Estos circuitos están diseñados para aumentar el área de recepción y mejorar la calidad de dicha recepción.

Sin embargo hay algunas características de las señales radiofónicas FM y AM que pueden afectar la calidad de recepción de la radio en un vehículo en movimiento, incluso cuando se usa el mejor equipo. Estas características son completamente normales en determinadas áreas de recepción y no indican una avería en el sistema de radio.

Las condiciones de recepción cambiarán constantemente debido al movimiento del vehículo. Edificios, terrenos, distancia de la señal e interferencias de otros vehículos pueden perjudicar una recepción ideal. A continuación se describen algunos de los factores que pueden afectar la recepción de la radio.

Algunos teléfonos celulares u otros dispositivos pueden causar interferencias o zumbidos provenientes de los altavoces del sistema de audio. Si cambia de ubicación el dispositivo, puede reducir o eliminar el ruido.

### Recepción de radio FM



**Área:** El alcance de FM normalmente está limitado en 40 a 48 km (25 a 30 millas), con FM monoaural (una sola emisora) se tiene ligeramente más alcance que con FM estéreo. Las influencias externas pueden interferir algunas veces con la recepción de la estación FM incluso si la estación FM se encuentra dentro del alcance de 40 km (25 millas). La fuerza de la señal FM está directamente relacionada a la distancia entre el transmisor y el receptor. Las señales FM siguen un trayecto de visibilidad directa, con muchas de las características de la luz. Por ejemplo, pueden reflejarse en objetos.

**Desvanecimiento y deriva:** a medida que el vehículo se aleja de la emisora transmisora, las señales tenderán a desvanecerse y/o derivar.

**Ruidos y vibraciones parásitas:** durante la señal, la interferencia causada por los edificios, las colinas altas o la posición de la antena, normalmente en conjunto con el

## 3-2 Sistema de audio



incremento de la distancia a la emisora transmisora, puede provocar que se escuchen ruidos y vibraciones parásitas. Esto se puede reducir ajustando el control de agudos para atenuar la respuesta de agudos.

Recepción múltiple: debido a las características reflectoras de las señales FM, señales directas y reflejadas pueden alcanzar al receptor al mismo tiempo. Las señales pueden anularse unas a otras, dando lugar a vibraciones parásitas o pérdida de sonido.

### Recepción de radio AM

Las señales AM, debido a su baja frecuencia, se pueden curvar alrededor de objetos y saltar a lo largo del suelo. Además, las señales pueden rebotar en la ionosfera y volver a la tierra. Debido a estas características, las señales AM están también sujetas a interferencias durante el desplazamiento desde el transmisor al receptor.

Desvanecimiento: ocurre cuando el vehículo se desplaza a través de niveles bajos en autopistas o en áreas con muchos edificios altos. También puede ocurrir durante algunos segundos cuando hay una turbulencia ionosférica incluso en áreas donde no existen obstáculos.

Ruidos parásitos: debidos a tormentas eléctricas, instalaciones de suministro eléctrico, señales eléctricas e incluso semáforos.

### Emisión de audio digital (DAB) (si está disponible)

Las normas compatibles para este sistema son DAB y DAB+.

### Recepción de tecnología HD Radio (si está disponible)

Para recibir la radiodifusión de HD Radio es necesario que la recepción de tecnología HD Radio esté activada.

☞ "Funcionamiento de radio" (página 3-8)

Ésta le permitirá receptar radiodifusión digital (en donde esté disponible), proporcionando un sonido de mejor calidad con recepción clara. Cuando esta función no esté activada o las emisiones de HD Radio no estén disponibles, se receptará la radiodifusión analógica (AM/FM).

### PUERTO DE CONEXIÓN USB (bus universal en serie)



#### ADVERTENCIA:

**No conecte, desconecte ni opere el dispositivo USB mientras conduce. De hacerlo, podría distraerle. Si se distrae, podría perder el control del vehículo y provocar un accidente o lesiones graves.**



#### PRECAUCIÓN:

- **No fuerce el dispositivo USB en el puerto de conexión USB. Dependiendo del puerto de conexión USB, introducir el dispositivo USB inclinado o al revés podría dañar el puerto. Asegúrese de que el dispositivo USB esté conectado correctamente en el puerto de conexión USB.**
- **No sujete la cubierta del puerto de conexión USB (si está disponible) al sacar el dispositivo USB del puerto. De hacerlo, el puerto y la cubierta podrían dañarse.**
- **No deje el cable USB en un lugar en el que se pueda tirar de él involuntariamente. Jalar el cable puede averiar el puerto.**

El vehículo no se encuentra equipado con dispositivo USB. Los dispositivos USB deben adquirirse por separado, si fuese necesario.

Este sistema no se puede utilizar para formatear los dispositivos USB. Para realizar el formato de un dispositivo USB, utilice un computador personal.

Este sistema es compatible con diversos dispositivos de memoria USB, discos duros USB y reproductores iPod. Este sistema no es compatible con algunos dispositivos USB.

- Los dispositivos USB con particiones no podrán reproducirse correctamente.

**Sistema de audio 3-3**

- Algunos caracteres pertenecientes a otros idiomas (chino, japonés, etc.) no se visualizan correctamente en la pantalla. Para el dispositivo USB se recomienda el uso de caracteres del idioma inglés.

#### **Notas generales para la utilización del USB:**

Consulte la información del propietario proporcionada por el fabricante del dispositivo relacionada con el cuidado adecuado del mismo.

#### **Notas para la utilización del iPod:**

iPod es una marca comercial de Apple Inc., registrada en EE.UU. y otros países.

- Una conexión incorrecta del iPod podría hacer que apareciera y desapareciera una marca de control (parpadeo). Asegúrese de conectar el iPod correctamente.
- Los audiolibros podrían reproducirse en diferente orden al que tienen en un iPod.

#### **Compatibilidad:**

Hecho para

- iPhone 12 Pro Max
- iPhone 12 Pro
- iPhone 12 mini
- iPhone 12
- iPhone 11 Pro Max
- iPhone 11 Pro

- iPhone 11
- iPhone XR
- iPhone XS Max
- iPhone XS
- iPhone X
- iPhone 8 Plus
- iPhone 8
- iPhone 7 Plus
- iPhone 7
- iPhone 6s Plus
- iPhone 6s
- iPhone SE (2a generación)
- iPhone SE (1a generación)
- iPod touch (7a generación)

#### **INFO:**

- Asegúrese de que el iOS esté actualizado.
- Consulte la información del propietario proporcionada por el fabricante del dispositivo relacionada con el uso y cuidado adecuados del dispositivo.

## **ARCHIVOS DE AUDIO COMPRI- MIDOS (MP3/WMA/AAC)**

### **Definición de términos**

- **MP3** – MP3 es la abreviación de Moving Pictures Experts Group Audio Layer 3. MP3 es el formato de archivos de audio digitales comprimidos más conocido. Este formato ofrece casi una "calidad de CD", pero en una fracción del tamaño de los archivos de audio normales. La conversión a MP3 de una pista de audio puede reducir el tamaño del archivo aproximadamente en una relación 10:1 (muestreo: 44,1 kHz, velocidad binaria: 128 kbps) con una pérdida de calidad prácticamente imperceptible. La compresión reduce ciertas partes de sonido imperceptibles para la mayoría de las personas.
- **WMA** – Windows Media Audio (WMA) es un formato de audio comprimido creado por Microsoft como alternativa al MP3. El códec WMA ofrece una mayor compresión de archivos que el códec MP3, permitiendo el almacenaje de más pistas de audio digital en el mismo espacio, cuando se compara con el mismo nivel de calidad que MP3. Este producto está protegido por ciertos derechos de propiedad intelectual de Microsoft Corporation y terceras partes. El uso o distribución de dicha tecnología fuera de este producto están prohibidos sin una licencia de Microsoft o de una sucursal autorizada de Microsoft y ter-

## **3-4 Sistema de audio**

ceras partes.

- Velocidad binaria – La velocidad binaria denota el número de bits por segundo utilizados por un archivo de música digital. El tamaño y la calidad de un archivo de audio digital se determina por la velocidad binaria utilizada al codificar el archivo.
- Frecuencia de muestreo – La frecuencia de muestreo es la velocidad a la que las muestras de una señal se convierten de analógico a digital (conversión A/D) por segundo.
- Multisesión – Multisesión es uno de los métodos de escritura de datos en los medios. La escritura de datos una vez en el medio se denomina una sesión simple, y la escritura más de una vez se denomina multisesión.
- Etiqueta ID3/WMA – La etiqueta ID3/WMA es la parte del archivo MP3 o WMA codificado que contiene información acerca de los archivos de música digital, del tipo del título de la canción, intérprete, título del álbum, velocidad binaria de codificación, duración de la pista, etc. La información de la etiqueta ID3 se visualiza en la línea de título álbum/intérprete/pista en la pantalla.
- AAC – Codificación de audio avanzada (AAC) es un formato de audio comprimido. AAC ofrece mayor capacidad de compresión de archivos que MP3 y permite la edición de archivos de música

y almacenamiento con la misma calidad que MP3.

\* Windows® y Windows Media® son marcas comerciales registradas o marcas comerciales de Microsoft Corporation en los Estados Unidos de América y/u otros países.

### Orden de reproducción

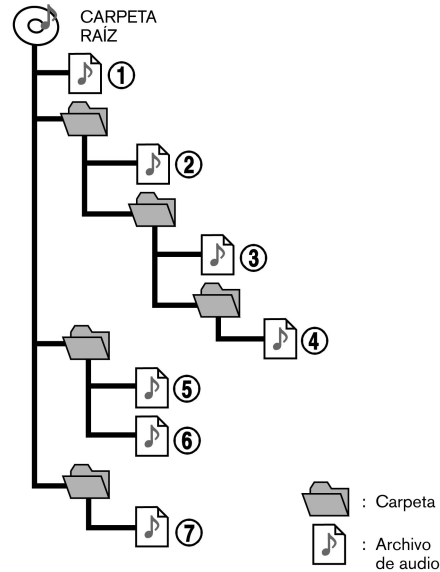

- Los nombres de las carpetas que no contengan archivos de audio comprimidos no se visualizan en la pantalla.
- El orden de reproducción es el orden en el que los archivos se han escrito con el Software de escritura, de tal manera que los archivos no pueden reproducirse en el orden deseado.
- El orden de reproducción de la música de los archivos de audio comprimidos es el indicado en la ilustración.

### Gráfico de especificaciones para USB

Medios compatibles	USB2.0
Sistemas de archivos compatibles	FAT16, FAT32
Niveles de carpeta	Niveles de carpeta: 8, archivos por carpeta: 255, carpetas: 512 (incluida la carpeta raíz), archivos: 8000
Información de etiqueta (título de la canción, nombre del artista y nombre del álbum)	Etiqueta ID3 VER1.0, VER1.1, VER2.2, VER2.3, VER2.4 (solamente MP3)
	Etiqueta WMA (solamente WMA)
	Etiqueta AAC (solamente AAC)

Formato			Frecuencia de muestreo	Velocidad binaria compatible
MP3 *1	MPEG1	Layer-3	32, 44.1, 48 kHz	32-320 kbps
	MPEG2		16, 22.05, 24 kHz	8-160 kbps
WMA *2			8, 11.025, 16, 22.05, 32, 44.1, 48 kHz	12-192 kbps
AAC (MPEG4) *3 (solamente prolongación "m4a")			11.025, 16, 22.05, 32, 44.1, 48 kHz	8-320 kbps
FLAC			8-192 kHz	128-12,288 kbps
WAV			8-192 kHz	128-12,288 kbps

\*1 No es compatible MPEG2.5.

\*2 WMA7, WMA8, WMA9, WMA9.1, WMA9.2 son compatibles. (No son compatibles WMA9 Professional, Lossless, Voice).

\*3 Solamente los archivos AAC codificados por iTunes son compatibles. No es compatible HE-AAC (alta eficiencia).

### 3-6 Sistema de audio

## AUDIO BLUETOOTH®





- Es posible que el sistema de audio del vehículo no reconozca algunos dispositivos de audio por Bluetooth®.
- Es necesario configurar la conexión inalámbrica entre un dispositivo de audio por Bluetooth® compatible y el módulo Bluetooth® del vehículo antes de utilizar el audio Bluetooth®.
- El audio Bluetooth® podrá dejar de funcionar cuando
  - se reciba una llamada con el sistema de manos libres.
  - se verifique la conexión con el teléfono de manos libres.
  - se conecte el teléfono de manos libres o el dispositivo de audio.
  - se descargue la memoria de la agenda telefónica del teléfono celular conectado.
- No coloque el dispositivo de audio por Bluetooth® en una zona rodeada de metal o alejada del módulo Bluetooth® del vehículo para evitar que la calidad tonal se degrade y la conexión inalámbrica se interrumpa.
- Cuando se conecta un dispositivo de audio mediante la conexión inalámbrica Bluetooth®, la batería del dispositivo puede descargarse más rápido de lo habitual.

- Este sistema es compatible con el Perfil de Distribución Avanzada de Audio Bluetooth® (A2DP) y el Perfil de Control Remoto de Audio/Video (AVRCP).
- Las funciones de red inalámbrica LAN (Wi-Fi) y Bluetooth® comparten la misma banda de frecuencia (2,4 GHz). El uso al mismo tiempo de las funciones Bluetooth® y de la red inalámbrica LAN podría retardar o desconectar la comunicación y podría causar sonidos inesperados. Se recomienda desactivar la red inalámbrica LAN (Wi-Fi) cuando utilice las funciones Bluetooth®.

## FUNCIONAMIENTOS DE AUDIO



### FUNCIONAMIENTO PRINCIPAL DE AUDIO

#### Activar/desactivar el sistema de audio

El interruptor de encendido debe estar en la posición ACC u ON para activar el sistema de audio. Pulse <VOL/PUSH  >/<  > en el panel de control para activar la última fuente de audio que estaba en reproducción inmediatamente antes de apagar el sistema. Para desactivar el sistema de audio, pulse nuevamente <VOL/PUSH  >/<  > en el panel de control.



#### INFO:

Cuando el sistema esté desactivado, el sistema de audio también se podrá activar girando <VOL/PUSH  >/<  > en el panel de control.

## Seleccionar fuente de audio

**Seleccionar en la pantalla del menú de fuente:**

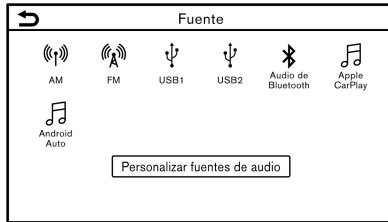

### Ejemplo

1. Pulse <AUDIO> en el controlador INFINITI cuando se visualice la la pantalla de audio.
2. Seleccione la fuente de audio que desea reproducir.

### INFO:

- Al tocar [Fuente] en la esquina superior izquierda de la pantalla de audio también se visualizará la pantalla de menú de la fuente de audio.
- Dependiendo de los modelos, especificaciones y versiones del Software, la fuente de audio también se puede cambiar accionando la pantalla de información del vehículo. Consulte el Manual del propietario del vehículo para obtener más detalles sobre la pantalla de información del vehículo.

## Seleccionar en la barra de lanzamiento:

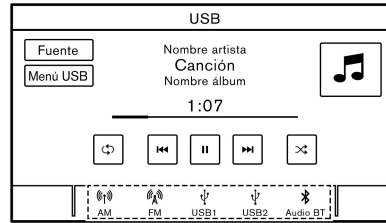

### Ejemplo

Los iconos de fuente se visualizan en la barra de lanzamiento. Toque en el icono para seleccionar la fuente de audio deseada.

## Personalizar la barra de lanzamiento:

Los iconos de fuente visualizados en la barra de lanzamiento se pueden personalizar.

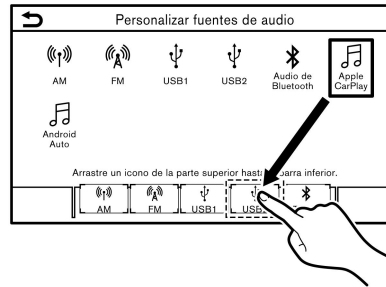

### Ejemplo

1. Pulse <AUDIO> en el controlador INFINITI o toque en [Fuente] estando visualizada la pantalla de Audio.

2. Toque en [Personalizar fuentes de audio].
3. Deslice el icono de fuente deseado hacia la barra de lanzamiento.
4. Pulse < > en el controlador INFINITI o toque en [ > ] para confirmar el ajuste.

## RADIO

### Funcionamiento de radio

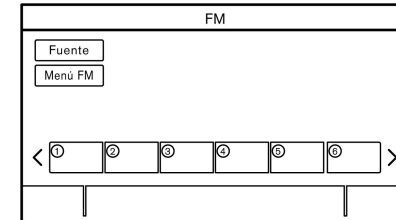

### Ejemplo

## Activación de radio y selección de banda:

Para escuchar la radio, encienda el sistema de audio y seleccione una banda de radio deseada.

☞ "Seleccionar fuente de audio"  
(página 3-8)

### INFO:

Cuando las señales de la emisora estéreo tengan poca intensidad, la radio cambiará automáticamente desde recepción estéreo a monoaural.

## 3-8 Sistema de audio

**Funcionamiento de radio AM/FM/DAB (si está disponible):**

Los funcionamientos de radio AM, FM y DAB en general son los siguientes.

Las funciones y botones/interruptores disponibles podrían variar dependiendo de los modelos, especificaciones, versiones del Software y condiciones.

Función	Funcionamiento
Sintonización manual (AM/FM), Componente de servicio de selección (DAB)	<ul style="list-style-type: none"> <li>• Panel de control               <ul style="list-style-type: none"> <li>– Gire &lt;TUNE FOLDER/PUSH AUDIO&gt;.</li> <li>– Pulse &lt; ◀ TUNE FOLDER ▶ &gt;.</li> </ul> </li> </ul>
Sintonización rápida	<ul style="list-style-type: none"> <li>• Panel de control               <ul style="list-style-type: none"> <li>– Mantenga pulsado &lt; ◀◀ SEEK TRACK ▶▶ &gt;.</li> </ul> </li> </ul>
Sintonización por búsqueda	<ul style="list-style-type: none"> <li>• Panel de control               <ul style="list-style-type: none"> <li>– Pulse &lt; ◀◀ SEEK TRACK ▶▶ &gt;.</li> </ul> </li> <li>• Interruptor en el volante de dirección               <ul style="list-style-type: none"> <li>– Mantenga pulsado &lt; ◀◀ &gt;/&lt; ▶▶ &gt;.</li> </ul> </li> </ul>
Sintonización directa (AM/FM)	<ul style="list-style-type: none"> <li>• Pantalla de visualización táctil               <ul style="list-style-type: none"> <li>– Para sintonizar directamente en las emisoras deseadas, toque en [Sinton.] en la pantalla de radio AM/FM y a continuación ingrese la frecuencia de radio.</li> </ul> </li> </ul>
Preajuste de emisoras	<ul style="list-style-type: none"> <li>• Pantalla de visualización táctil               <ol style="list-style-type: none"> <li>1. Seleccione una banda de radio.</li> <li>2. Sintonice la emisora que desea almacenar.</li> <li>3. Mantenga pulsado uno de los números de preajuste en la lista de preajustes de la radio.</li> </ol> <p>En la lista de preajustes se visualizará información tal como la frecuencia, etc.</p> </li> </ul>
Selección de emisoras preajustadas	<ul style="list-style-type: none"> <li>• Interruptor en el volante de dirección               <ul style="list-style-type: none"> <li>– Pulse &lt; ◀◀ &gt;/&lt; ▶▶ &gt;.</li> </ul> </li> <li>• Pantalla de visualización táctil               <ul style="list-style-type: none"> <li>– Toque levemente en la emisora deseada en la lista de preajustes en la pantalla de radio.</li> </ul> </li> </ul>

**INFO:**

- Para activar la modalidad HD Radio (si está disponible), toque en la tecla de encendido/apagado de la modalidad HD Radio en la pantalla de radio.
- Para recibir la radiodifusión de HD Radio es necesario que la recepción de HD Radio (si está disponible) esté habilitada. Ésta le permitirá recibir radiodifusión digital (en donde esté disponible), proporcionando un sonido de mejor calidad con recepción clara. Cuando esta función no esté habilitada o las emisiones de HD Radio no estén disponibles, se recibirá la radiodifusión analógica (AM/FM).

### 3-10 Sistema de audio



## Elementos de menú

Toque en [Menú FM], [Menú AM] o [Menú DAB] (si está disponible) en cada pantalla de radio para visualizar la pantalla de menú correspondiente.

Los elementos de menú disponibles podrán diferir dependiendo de los modelos, especificaciones y versiones del Software.

### [Menú FM], [Menú AM]:

[TA]*	Cuando este elemento esté activado, el TA recibido (aviso de tráfico) interrumpirá la fuente de audio que se está reproduciendo.
[ESCAN.]	Toque para sintonizar explorando las emisoras. Las emisoras serán sintonizadas desde las frecuencias bajas a altas y se detendrán en cada transmisión de emisora durante algunos segundos. Al tocar en [ESCAN.] nuevamente durante este periodo de segundos se detendrá la exploración de sintonía y la radio permanecerá sintonizada en dicha emisora.
[Texto de radio]	Visualiza la información de texto de radio.
[Actualizar]	Toque para actualizar la lista de emisoras visualizada en la parte derecha de la pantalla del menú FM/AM.
Lista de emisoras	Visualiza la lista de emisoras en la parte derecha de la pantalla del menú FM/AM.

**[Menú DAB] (si está disponible):**

[TA]*	Cuando este elemento esté activado, el TA recibido (aviso de tráfico) interrumpirá la fuente de audio que se está reproduciendo.
[Texto de radio]	Toque para visualizar la información de texto de radio.
[Actualizar]	Toque para actualizar la lista de emisoras visualizada en la parte derecha de la pantalla del menú DAB.
[DAB-FM]	Cuando este elemento esté activado, el sistema busca y sintoniza las emisoras FM cuando la señal receptora de DAB es débil.
Lista de emisoras	Visualiza la lista de emisoras en la parte derecha de la pantalla del menú DAB.

\*: Dependiendo de los modelos, especificaciones y versiones del Software, [TA] podría visualizarse en las pantallas de funcionamiento principal para algunas fuentes de audio.

**3-12 Sistema de audio**

## DISPOSITIVO DE MEMORIA USB, REPRODUCTOR DE AUDIO iPod Y BLUETOOTH®



### ADVERTENCIA:

**No conecte, desconecte ni opere el dispositivo USB mientras conduce. De hacerlo, podría distraerle. Si se distrae, podría perder el control del vehículo y provocar un accidente o lesiones graves.**



### PRECAUCIÓN:

- **No fuerce el dispositivo USB en el puerto de conexión USB. Dependiendo del puerto de conexión USB, introducir el dispositivo USB inclinado o al revés podría dañar el puerto. Asegúrese de que el dispositivo USB esté conectado correctamente en el puerto de conexión USB.**
- **No sujete la cubierta del puerto de conexión USB (si está disponible) al sacar el dispositivo USB del puerto. De hacerlo, el puerto y la cubierta podrían dañarse.**
- **No deje el cable USB en un lugar en el que se pueda tirar de él involuntariamente. Jalar el cable puede averiar el puerto.**

## Conexión y activación

### Dispositivo de memoria USB:

#### Conexión

Conecte un dispositivo de memoria USB compatible en el puerto.

☞ "Puertos de conexión USB (bus universal en serie)" (página 2-8)

Consulte la información del propietario proporcionada por el fabricante del dispositivo relacionada con el uso y cuidado adecuados del dispositivo.

#### Activación

El dispositivo de memoria USB se podrá reproducir seleccionando la fuente en la pantalla de menú de fuentes de audio.

☞ "Seleccionar fuente de audio" (página 3-8)

#### iPod:

#### Conexión

Conecte un iPod compatible en el puerto de conexión USB por medio de un cable USB.

☞ "Puertos de conexión USB (bus universal en serie)" (página 2-8)

La batería del iPod será cargada cuando se conecte el dispositivo en el vehículo si el iPod es compatible con la carga mediante conexión USB.

Dependiendo del dispositivo y la versión del firmware del iPod, la pantalla del iPod muestra una pantalla de INFINITI o del accesorio conectado al completar la conexión. Cuando el iPod está conectado al

vehículo, la biblioteca de música del iPod solamente puede manejarse con los controles de audio del vehículo.

#### Activación

El iPod se puede reproducir seleccionando la fuente en la pantalla de menú de fuente de audio.

☞ "Seleccionar fuente de audio" (página 3-8)

#### Audio Bluetooth®:

Su vehículo está equipado con audio Bluetooth®. Si dispone de un dispositivo compatible Bluetooth® con capacidad de transmisión de audio (perfil A2DP), puede establecer una conexión inalámbrica entre su dispositivo Bluetooth® y el sistema de audio incorporado en el vehículo. Esta conexión permite escuchar el audio del dispositivo Bluetooth® utilizando los altavoces del vehículo. También permite el control básico del dispositivo para la reproducción y salto de archivos de audio utilizando el perfil de Bluetooth® AVRCP. No todos los dispositivos Bluetooth® disponen del mismo nivel de controles para el AVRCP. Consulte el manual de su dispositivo Bluetooth® para obtener información más detallada.

#### Conexión

Conecte un dispositivo compatible Bluetooth® con capacidad de transmisión de audio (perfil A2DP) para establecer una conexión inalámbrica entre el dispositivo Bluetooth® y el sistema incorporado en el vehículo. La conexión Bluetooth® se puede

## Sistema de audio 3-13

establecer en la pantalla de Conexiones.

 "Configuración de dispositivos"  
(página 2-16)

 **INFO:**

- Dependiendo del dispositivo de audio Bluetooth® conectado, podría no ser posible realizar accionamientos de audio o podría originarse demora antes de que se reproduzca la música.
- No todos los dispositivos Bluetooth® disponen del mismo nivel de controles para el AVRCP. Consulte el manual de su dispositivo Bluetooth® para obtener información más detallada.
- Las funciones de red inalámbrica LAN (Wi-Fi) y Bluetooth® comparten la misma banda de frecuencia (2,4 GHz). El uso al mismo tiempo de las funciones Bluetooth® y de la red inalámbrica LAN podría retardar o desconectar la comunicación y podría causar sonidos inesperados. Se recomienda desactivar la red inalámbrica LAN (Wi-Fi) cuando utilice las funciones Bluetooth®.

**Activación**

Un dispositivo Bluetooth® se puede reproducir seleccionando la fuente en la pantalla de menú de fuente de audio.

 "Seleccionar fuente de audio"  
(página 3-8)

**3-14 Sistema de audio**

## Funcionamiento del dispositivo de memoria USB, iPod y audio Bluetooth®

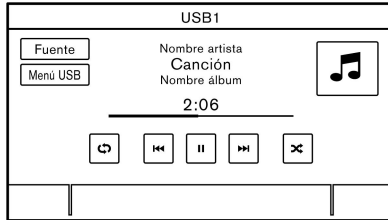

**Ejemplo**

El funcionamiento en general del dispositivo de memoria USB, iPod y audio Bluetooth® se indica a continuación. Las funciones y botones/ interruptores disponibles podrían variar dependiendo de los modelos, especificaciones, versiones del Software y condiciones.

Función	Funcionamiento	Fuente aplicable
Reproducir	<ul style="list-style-type: none"> <li>Pantalla de visualización táctil           <ul style="list-style-type: none"> <li>– Toque en [ ▶ ].</li> </ul> </li> </ul>	USB, iPod, audio Bluetooth®
Pausar	<ul style="list-style-type: none"> <li>Pantalla de visualización táctil           <ul style="list-style-type: none"> <li>– Toque en [    ].</li> </ul> </li> </ul>	USB, iPod, audio Bluetooth®
Omitir pistas	<ul style="list-style-type: none"> <li>Panel de control           <ul style="list-style-type: none"> <li>– Pulse &lt; ◀◀ <b>SEEK TRACK</b> ▶▶ &gt;.</li> <li>– Gire &lt; <b>TUNE FOLDER/PUSH AUDIO</b> &gt;*.</li> <li>– Pulse &lt; ◀ <b>TUNE FOLDER</b> ▶ &gt;.</li> </ul> </li> <li>Interruptor en el volante de dirección           <ul style="list-style-type: none"> <li>– Pulse &lt; ◀◀ &gt;/&lt; ▶▶ &gt;.</li> </ul> </li> <li>Pantalla de visualización táctil           <ul style="list-style-type: none"> <li>– Toque en [ ◀◀ ]/[ ▶▶ ].</li> </ul> </li> </ul> <p>*: Dependiendo de los modelos, en caso de estar disponible se podrán cambiar las carpetas haciendo girar &lt; <b>TUNE FOLDER/PUSH AUDIO</b> &gt;.</p>	USB, iPod, audio Bluetooth®
Seleccionar carpetas y pistas	<ul style="list-style-type: none"> <li>Pantalla de visualización táctil           <ul style="list-style-type: none"> <li>– Toque en las teclas de menú (tales como [Menú USB], [Menú iPod], etc.) en las pantallas de audio para visualizar la lista de carpetas o de pistas. Seleccione en la lista una carpeta o pista deseada.</li> </ul> </li> </ul> <p> "Elementos de menú" (página 3-17)</p>	USB, iPod, audio Bluetooth®

Función	Funcionamiento	Fuente aplicable
Retroceder/avanzar rápidamente	<ul style="list-style-type: none"> <li>• Panel de control               <ul style="list-style-type: none"> <li>– Mantenga pulsado &lt; [ &lt;&lt;&lt; SEEK TRACK &gt;&gt;&gt; ] &gt;.</li> </ul> </li> <li>• Interruptor en el volante de dirección               <ul style="list-style-type: none"> <li>– Mantenga pulsado &lt; [ &lt;&lt;&lt; &gt; / &lt; &gt;&gt;&gt; ] &gt;.</li> </ul> </li> <li>• Pantalla de visualización táctil               <ul style="list-style-type: none"> <li>– Mantenga tocando [ &lt;&lt;&lt; ] / [ &gt;&gt;&gt; ].</li> </ul> </li> </ul>	USB, iPod, audio Bluetooth®
Cambiar la modalidad de reproducción	<ul style="list-style-type: none"> <li>• Pantalla de visualización táctil               <ul style="list-style-type: none"> <li>– Toque en [ ↺ ] para cambiar la modalidad de repetición.</li> <li>– Toque en [ ↻ ] para cambiar la modalidad aleatoria.</li> </ul> </li> </ul>	USB, iPod, audio Bluetooth®

### 3-16 Sistema de audio

## Elementos de menú

Toque en [Menú USB], [Menú iPod] y [Menú] (menú de audio Bluetooth®) en cada pantalla de audio para visualizar la pantalla de menú de audio correspondiente. Los elementos de configuración disponibles podrán diferir dependiendo de los modelos, especificaciones, versiones del Software y del dispositivo de audio conectado. Dependiendo del dispositivo Bluetooth® conectado, [Menú] no se podrá visualizar.

### [Menú USB]:

[TA]*	Cuando este elemento esté activado, el TA recibido (aviso de tráfico) interrumpirá la fuente de audio que se está reproduciendo.
[Ahora suena]	Toque para visualizar la pantalla de USB.
[Lista de carpetas]	Toque para visualizar la lista de carpetas. Toque un elemento en la lista para seleccionar la carpeta. Se visualizará la carpeta secundaria o la lista de pistas. Seleccione una carpeta secundaria o una pista en la lista.
[Ilustrac. álbum]	Toque para activar/desactivar la pantalla de la carátula de álbum en la pantalla de USB.
[Listas reproducción]	Toque para visualizar la lista de acuerdo al elemento seleccionado.
[Artistas]	
[Álbumes]	
[Canciones]	
[Géneros]	
[Autores]	

### [Menú iPod]:

[TA]*	Cuando este elemento esté activado, el TA recibido (aviso de tráfico) interrumpirá la fuente de audio que se está reproduciendo.
[Ahora suena]	Toque para visualizar la pantalla de iPod.
[Lista actual]	Toque para visualizar la lista actual. Se visualiza una lista de pistas en la categoría seleccionada actualmente.
[Ilustrac. álbum]	Toque para activar/desactivar la pantalla de la carátula del álbum en la pantalla del iPod.

[Listas reproducción]	Toque para visualizar la lista de acuerdo al elemento seleccionado.
[Artistas]	
[Álbumes]	
[Canciones]	
[Géneros]	
[Autores]	
[Audiolibros]	
[Podcasts]	

**[Menú] (menú de audio Bluetooth®):**

[TA]*	Cuando este elemento esté activado, el TA recibido (aviso de tráfico) interrumpirá la fuente de audio que se está reproduciendo.
[Ahora suena]	Toque para visualizar la pantalla de audio Bluetooth®.
[Lista actual]	Toque para visualizar la lista actual. Se visualiza una lista de pistas en la carpeta seleccionada actualmente.
[Conexiones]	Toque para visualizar la pantalla de Conexiones.  "Configuración de conexiones" (página 2-16)
Lista de carpetas	Toque un elemento en la lista para seleccionar la carpeta.

\*: Dependiendo de los modelos, especificaciones y versiones del Software, [TA] podría visualizarse en las pantallas de funcionamiento principal para algunas fuentes de audio.

### 3-18 Sistema de audio



## AUDIO DE TELÉFONO INTELIGENTE (si está disponible)

También podrá escuchar música desde su teléfono inteligente compatible utilizando Apple CarPlay o Android Auto.

📖 "Apple CarPlay" (página 5-17)

📖 "Android Auto™" (página 5-21)

### Conectar el teléfono inteligente

Conecte el iPhone o el teléfono androide al puerto de conexión USB.

📖 "Puertos de conexión USB (bus universal en serie)" (página 2-8)

Dependiendo de los modelos, los dispositivos iPhone también se pueden conectar vía inalámbrica para Apple CarPlay.

📖 "Conectar vía inalámbrica" (página 5-18)

### Funcionamiento de audio del teléfono inteligente

1. Conecte el iPhone o el teléfono androide y active Apple CarPlay o Android Auto.
2. Pulse **<AUDIO>** en el controlador INFINITI.
3. Toque en [Fuente].
4. Toque en [Apple CarPlay] o [Android Auto] en la pantalla de menú de fuente de audio para iniciar la activación del audio del teléfono inteligente.

📖 "Seleccionar fuente de audio" (página 3-8)

## CONFIGURACIÓN DE AUDIO

La configuración de audio se puede ajustar o se pueden activar/desactivar las funciones relacionadas de audio con el siguiente procedimiento.

1. Toque en [Ajustes] en la barra de lanzamiento.  
 "Menú de configuración" (página 2-13)
2. Toque en [Sonido].

Los elementos de configuración disponibles podrán diferir dependiendo de los modelos, especificaciones y versiones del Software.

Elementos de configuración	Acción
[Bajos]	Ajuste la calidad del tono del altavoz y el balance de sonido tocando en [-]/[+], [L]/[R] o [R]/[F].
[Medio]	
[Agudos]	
[Balance]	
[Atenuar]	
[Potenciador de bajos]	Cuando este elemento esté activado, el sistema fortalece el sonido de bajos.
[Vol. sensible a velocidad]	Ajusta de forma automática el volumen dependiendo de la velocidad del vehículo. Toque en [-]/[+] para cambiar el nivel de sensibilidad.
[Bose AudioPilot]	Ajusta la calidad del volumen y del sonido dependiendo de los cambios de velocidad del vehículo y del sonido detectado por el micrófono. Compensa los sonidos para diferentes condiciones de la carretera y en el caso de ventanillas abiertas. Habilite el elemento para activar Bose AudioPilot.
[Bose Centerpoint]	Cuando está activado este elemento, la reproducción de sonido Surround es generada desde una grabación estéreo tradicional. Habilite el elemento para activar Bose Centerpoint y para cambiar su nivel de efecto con [Volumen Surround].
[Volumen Surround]	Toque en [ + ]/[ - ] para ajustar el nivel de efecto Surround si Bose Centerpoint se encuentra habilitado.
[Driver's Audio Stage]	Cuando esté activado este elemento, se proporcionará un mejor sonido en la ubicación del conductor. El conductor podrá disfrutar de un sonido más nítido y claro adaptado especialmente para la ubicación del conductor. La notabilidad en el efecto de esta función dependerá del tipo de música que se reproduce. Para determinado tipo de música podría ser difícil reconocer el efecto de esta función.

### 3-20 Sistema de audio

## AJUSTES DE AUDIO CON BARRA DE AJUSTES DE AUDIO (si está disponible)

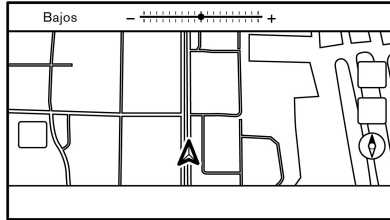

**Ejemplo**

La calidad del sonido se puede ajustar con **<TUNE FOLDER/PUSH AUDIO>** en el panel de control.

La barra de ajuste de audio se visualizará al pulsar el botón cuando la pantalla de lista no se visualice. Cada vez que se pulse el botón, el menú se desplazará a los elementos de configuración disponibles.

Gire el botón para ajustar el nivel del elemento de configuración seleccionado.

### **INFO:**

Esta función podría no estar disponible cuando un menú esté resaltado en la pantalla.

## CUIDADO Y LIMPIEZA DEL DISPOSITIVO DE MEMORIA USB

### DISPOSITIVO DE MEMORIA USB

- Nunca toque la parte de los terminales del dispositivo de memoria USB.
- No coloque objetos pesados encima del dispositivo de memoria USB.
- No guarde el dispositivo de memoria USB en lugares muy húmedos.
- No exponga el dispositivo de memoria USB a la luz directa del sol.
- No derrame ningún líquido sobre el dispositivo de memoria USB.

Consulte el Manual del propietario del dispositivo de memoria USB para obtener más detalles.

## ANOTACIONES

### 3-22 Sistema de audio

Condition:

[ Edit: 2021/ 9/ 2 Model: P-IVI ST3 OM\_N21S-PV1TJG0\_NAVION21-009 ]

# 4 Teléfono manos libres

Sistema telefónico de manos libres Bluetooth® .....	4-2	Asistente de mensaje de texto a manos libres .....	4-6
Pantalla del teléfono .....	4-3	Configuración de teléfono y mensajes de texto .....	4-10
Indicadores .....	4-4		
Teléfono .....	4-4		



## SISTEMA TELEFÓNICO DE MANOS LIBRES BLUETOOTH®



### ADVERTENCIA:

- **Utilice el teléfono después de detener su vehículo en un sitio seguro. Si usted necesita utilizar un teléfono mientras conduce, hágalo siempre con extremo cuidado a fin de prestar toda la atención a la conducción del vehículo.**
- **Si no puede prestarle toda la atención necesaria al funcionamiento del vehículo mientras está hablando por teléfono, salga de la carretera en un sitio seguro y detenga su vehículo antes de hacerlo.**



### PRECAUCIÓN:

**Para evitar descargar la batería del vehículo, utilice el teléfono solo después de arrancar el motor.**

Su vehículo se encuentra equipado con el sistema telefónico de manos libres Bluetooth®. Si dispone de un teléfono celular compatible equipado con Bluetooth®, podrá establecer una conexión inalámbrica entre su teléfono celular y el módulo telefónico integrado en el vehículo. Con la tecnología inalámbrica Bluetooth®, usted puede realizar o recibir llamadas con su teléfono celular en el bolsillo.

Una vez que se ha conectado el teléfono celular al módulo telefónico del vehículo, no es necesario repetir el procedimiento de conexión del teléfono. El teléfono se selecciona automáticamente con el módulo tele-

fónico integrado en el vehículo al poner el interruptor de encendido en posición ACC u ON con el teléfono celular seleccionado activado y estando en el interior del vehículo.

Usted puede registrar hasta 6 diferentes dispositivos Bluetooth® en el módulo telefónico incorporado en el vehículo. Sin embargo, usted podrá conversar una vez mediante sólo un teléfono.

El sistema de reconocimiento de voz es compatible con los comandos del teléfono, de tal manera que es posible marcar un número telefónico por medio de su voz.

 "Reconocimiento de voz" (página 7-2)

Antes de utilizar el sistema telefónico de manos libres Bluetooth®, consulte las siguientes indicaciones.

- Las funciones de red inalámbrica LAN (Wi-Fi) y Bluetooth® comparten la misma banda de frecuencia (2,4 GHz). El uso al mismo tiempo de las funciones Bluetooth® y de la red inalámbrica LAN podría retardar o desconectar la comunicación y podría causar sonidos inesperados. Se recomienda desactivar la red inalámbrica LAN (Wi-Fi) cuando utilice las funciones Bluetooth®.
- Configure la conexión inalámbrica entre un teléfono celular compatible y el módulo telefónico integrado en el vehículo antes de comenzar a utilizar el sistema de manos libres con Bluetooth®.
- Algunos teléfonos celulares vía Bluetooth® podrían no ser reconocidos por el módulo telefónico incorporado en el vehículo. Consulte a un concesionario INFINITI para conocer la compatibilidad del teléfono.
- Usted no estará en capacidad de utilizar un teléfono manos libres cuando exista alguna de las siguientes condiciones:
  - Su vehículo se encuentra fuera del área de servicio telefónico.
  - Su vehículo se encuentra en áreas con difícil acceso de radiofrecuencia tales como un túnel, estacionamiento en un garaje subterráneo, detrás de un edificio con gran altura o en un área montañosa.
  - El teléfono celular está bloqueado para que no se pueda marcar.
- Si el estado de las ondas radiofónicas no es el ideal o el sonido ambiente es demasiado alto, puede que resulte difícil escuchar la voz del otro interlocutor durante una llamada.
- Inmediatamente después de poner el interruptor de encendido en la posición ACC u ON, puede que no sea posible recibir una llamada durante un corto periodo de tiempo.
- No coloque el teléfono celular en un área con entorno metálico o lejos del módulo telefónico incorporado en el vehículo con

## 4-2 Teléfono manos libres

el objetivo de evitar la degradación en la calidad del tono y la interrupción en la conexión inalámbrica.



- Durante el enlace de un teléfono celular a la conexión inalámbrica Bluetooth®, la batería del teléfono celular podrá descargarse más rápido que en condiciones normales.
- Consulte a un concesionario INFINITI si el sistema telefónico de manos libres Bluetooth® funciona incorrectamente.
- Algunos teléfonos celulares u otros dispositivos pueden causar interferencias o zumbidos provenientes de los altavoces del sistema de audio. Si cambia de ubicación el dispositivo, puede reducir o eliminar la interferencia.
- Consulte el procedimiento de registro específico para su teléfono, carga de la batería, antena del teléfono celular, etc. en el manual de usuario del teléfono celular.
- La visualización de la antena en la pantalla podría no coincidir con la visualización de la antena en algunos teléfonos celulares.
- La visualización de la batería en la pantalla podría no coincidir con la visualización de la batería de algunos teléfonos celulares.
- El micrófono está ubicado cerca de la luz de mapa.





- Mantenga el máximo silencio posible en el interior del vehículo para escuchar la voz del interlocutor claramente y minimizar el eco.
- Si la recepción entre los interlocutores no es clara, ajustar el volumen de la llamada saliente puede mejorar el sonido.  
 "Botones de control y pantalla de visualización táctil" (página 2-2)

## PANTALLA DEL TELÉFONO

La pantalla de teléfono se podrá visualizar tocando en [Teléfono] en la barra de lanzamiento o pulsando <  > en el volante de dirección.

### Elementos disponibles

Elemento de menú	Acción
[Marcación rápida]	Visualiza la pantalla de marcación rápida.  "Realizar una llamada" (página 4-4)
[Agenda telefónica]	Visualiza la pantalla de la agenda telefónica.  "Realizar una llamada" (página 4-4)
[Historial de llamadas.]	Visualiza la pantalla del historial de llamadas.  "Realizar una llamada" (página 4-4)

[Marcar número]	Visualiza la pantalla de ingreso de número telefónico.  "Realizar una llamada" (página 4-4)
[Mensaje de texto]	Visualiza la pantalla de la lista de mensajes recibidos.  "Visualización de la lista de mensajes recibidos" (página 4-7)
[Conexiones]	Visualiza la pantalla de Conexiones.  "Configuración de dispositivos" (página 2-16)
[Volumen]	Visualiza la pantalla de ajuste del volumen.  "Configuración de volumen" (página 4-11)

### INFO:

Dependiendo del dispositivo conectado, algunas funciones no se podrán utilizar.

## INDICADORES

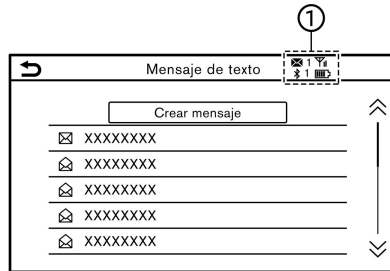

### Ejemplo

Cuando un teléfono celular esté conectado por medio de la conexión inalámbrica Bluetooth®, los indicadores ① para teléfono y mensajes de texto se visualizarán en la parte superior de la pantalla.

Los indicadores disponibles podrán diferir dependiendo de los modelos, las especificaciones y las versiones de Software.

	Indica el número de los mensajes recibidos sin leer.
	Indica el(los) dispositivo(s) Bluetooth® conectados.
	Indica la intensidad de la señal que el dispositivo Bluetooth® está recibiendo.
	Indica el volumen de carga restante de la batería del dispositivo Bluetooth®.

## 4-4 Teléfono manos libres

## TELÉFONO

### Conectar un teléfono manos libres Bluetooth®

Un teléfono celular debe estar conectado al sistema telefónico de manos libres Bluetooth® antes de la operación. Se pueden registrar hasta 6 dispositivos Bluetooth® en el sistema.

"Configuración de dispositivos" (página 2-16)

### Seleccionar un teléfono

Siga las siguientes instrucciones para seleccionar un dispositivo conectado y utilizarlo con el sistema telefónico de manos libres Bluetooth®:

1. Toque en [Teléfono] en la barra de lanzamiento.
2. Toque en [Conexiones] y toque en [Dispositivos]. Se visualiza la lista de teléfonos celulares conectados.
3. Toque en uno de los teléfonos celulares conectados de la lista.

Cuando la conexión sea exitosa, se visualizará "Conectado" bajo el nombre del dispositivo.

Si se visualiza en gris, toque en .

### INFO:

Para seleccionar un teléfono, será necesario activar el Bluetooth® del teléfono celular.

## Realizar una llamada

1. Toque en [Teléfono] en la barra de lanzamiento.
2. Seleccione uno de los métodos siguientes para realizar una llamada.

[Marcación rápida]	<p>Seleccione un número telefónico registrado como número de marcación rápida.</p> <p> "Marcación rápida" (página 4-13)</p>
[Agenda telefónica]	<p>Seleccione una persona y el número telefónico en la guía telefónica al cual desea llamar. Dependiendo del dispositivo, la guía telefónica se descargará del teléfono celular automáticamente cuando sea conectado. Si no se realiza la descarga automática, el número telefónico deberá ser transferido al sistema telefónico de manos libres desde el teléfono celular antes de utilizar este método.</p> <p> "Configuración de teléfono" (página 4-10)</p>
[Historial de llamadas.]	<p>Seleccione un número telefónico desde las llamadas entrantes, salientes o pérdidas más recientes.</p>
[Marcar número]	<p>Ingrese el número telefónico manualmente utilizando el teclado visualizado en la pantalla.</p>



**INFO:**

Cuando esté activado [Permitir 2 teléfonos simultáneamente], se podrá seleccionar cualquiera de los dispositivos telefónicos conectados para realizar la operación de marcación.

 "Configuración de Bluetooth®" (página 2-17)

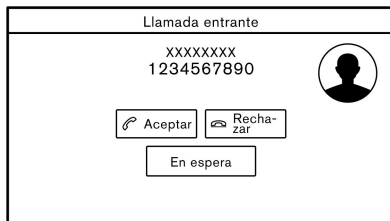
**Recibir una llamada**

Cuando reciba una llamada telefónica, la pantalla cambia a la pantalla de llamadas entrantes y el timbre se reproducirá por medio del sistema de audio del vehículo.

**Contestar una llamada:**

Para contestar una llamada, realice una de las siguientes acciones.

- Pulse <  > en el volante de dirección.
- Toque en [Aceptar].

**Rechazar una llamada:**

Para rechazar una llamada, realice una de las siguientes acciones.

- Mantenga pulsado <  > en el volante de dirección.
- Toque en [Rechazar].

**Dejar en espera una llamada:**

Para dejar en espera una llamada, toque en [En espera].

**INFO:**

Si [Permitir 2 teléfonos simultáneamente] está activado, se podrán conectar dos dispositivos telefónicos manos libres al mismo tiempo. Si se recibe una llamada en uno de los dispositivos conectados mientras el otro dispositivo ya se encuentra en línea, aparecerá un mensaje emergente informando que al aceptar la llamada se colgará la línea del otro dispositivo conectado. Toque en [Aceptar] para aceptar la llamada y colgar la línea del otro dispositivo. Toque en [Rechazar] para continuar la conversación en el otro dispositivo.

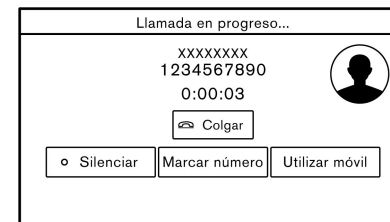
**Durante una llamada****Ejemplo**

La pantalla de Llamada en progreso aparecerá durante una llamada.

Para colgar el teléfono, toque en [Colgar].

**Operaciones durante una llamada:**

También existen otras opciones disponibles además de colgar una llamada o aceptar/rechazar la entrada de llamadas.



Toque en una de las siguientes teclas visualizadas en la pantalla para llevar a cabo la acción.

Elemento disponible	Acción
[Utilizar móvil]	Transfiere la llamada al teléfono celular.
[Silenciar]	Cuando está en silenciado, su voz no será escuchada por la persona al otro lado de la línea.

[Marcar número]	Utilizando la marcación por tonos, se envían dígitos a la parte conectada para utilizar servicios como el buzón de voz.
[Transferir llam.]*	Responde otra llamada entrante. La persona con la que está hablando se mantendrá en espera. Toque nuevamente para hablar con la persona en espera de nuevo.

\*: Disponible cuando se recibe una llamada mientras esté en la línea con otra persona. La disponibilidad de esta función depende del teléfono celular.

### INFO:

Para ajustar con sonido más alto o más bajo la voz de la persona, pulse <  > en el volante de dirección o gire <VOL/PUSH  >/<  > en el panel de control mientras habla por teléfono.

### Finalizar una llamada:

Pulse en <  > en el volante de dirección para finalizar una llamada activa.

### Llamada de una segunda persona:

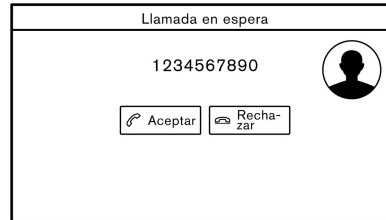

La pantalla de llamada en espera aparecerá cuando se reciba una segunda llamada telefónica durante una llamada.

### Contestar la llamada de una segunda persona:

Para contestar la llamada de la segunda persona y dejar en espera a la primera persona que ha llamado, lleve a cabo una de las siguientes acciones.

- Pulse <  > en el volante de dirección.
- Toque en [Aceptar].

### Rechazar la llamada de una segunda persona:

Para rechazar la llamada de una segunda persona y continuar la conversación con la primera persona que ha llamado, toque en [Rechazar].

### Durante una llamada con una segunda persona:

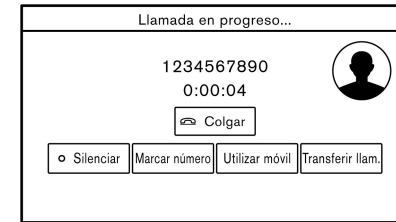

### Ejemplo

Para colgar el teléfono y regresar a la conversación con la primera persona que ha llamado, toque en [Colgar].

Para cambiar entre dos llamadas en la línea, toque en [Transferir llam.].

### ASISTENTE DE MENSAJE DE TEXTO A MANOS LIBRES

#### ADVERTENCIA:

- **Utilice la función de mensajes de texto después de estacionar su vehículo en un lugar seguro. Si usted necesita utilizar la función mientras conduce, hágalo siempre con extremo cuidado a fin de prestar toda la atención a la conducción del vehículo.**
- **Las leyes en algunas jurisdicciones podrían restringir el uso de "Pronunciación de texto". Compruebe los reglamentos locales antes de utilizar esta función.**

## 4-6 Teléfono manos libres

- Las leyes en algunas jurisdicciones podrían restringir el uso de algunas aplicaciones y funciones, tales como redes de comunicación social y funciones de texto. Compruebe las regulaciones locales para cualquier requerimiento.
- Si no está en capacidad de prestar toda la atención necesaria al funcionamiento del vehículo mientras utiliza la función de mensaje de texto, salga de la carretera en un sitio seguro y detenga su vehículo.



#### PRECAUCIÓN:

Esta función estará inhabilitada si no es compatible con el dispositivo conectado. Consulte el manual del propietario del teléfono celular para obtener más detalles e instrucciones.

El sistema permite el envío y recepción de mensajes de texto a través de la interfaz del vehículo.

La disponibilidad de la función de mensaje de texto podría variar dependiendo del teléfono celular.

### Recibir un mensaje

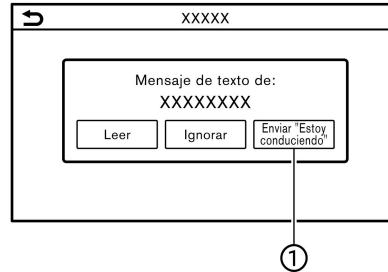

Cuando el teléfono celular conectado al vehículo recibe un mensaje de texto, aparecerá una notificación en la pantalla táctil junto con un tono. (Dependiendo de las condiciones, la notificación también aparecerá en la pantalla de información del vehículo).

Para verificar el mensaje, toque en [Leer]. Toque en [Ignorar] para almacenar el mensaje y verificarlo más tarde.

Si desea responder utilizando un mensaje predefinido, toque en el mensaje para responder automáticamente ①.

El mensaje de texto para respuesta automática se puede editar.

📖 "Configuración de teléfono"  
(página 4-10)



#### INFO:

- La respuesta a mensajes de texto podría no ser compatible con todos los teléfonos. Consulte el manual del propietario proporcionado con su teléfono para obtener detalles.
- Dependiendo del teléfono celular, la configuración de visualización de la notificación podría requerir de activación en el teléfono celular.
- Accionando el interruptor en el volante de dirección se podrá seleccionar si se lee o se ignora el mensaje. Pulse en < 🔄 > en el volante de dirección para leer el mensaje. Mantenga pulsado el interruptor para ignorar el mensaje.

### Visualización de la lista de mensajes recibidos

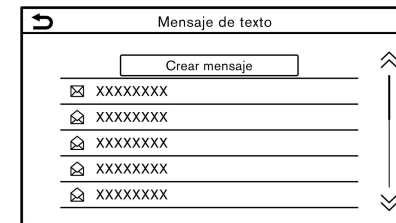

1. Toque en [Teléfono] en la barra de lanzamiento.
2. Toque en [Mensaje de texto].

3. Toque un elemento en la lista para leer o responder el mensaje.

### INFO:

- Se pueden almacenar hasta 100 mensajes en la lista de mensajes.
- Cuando esté activado [Permitir 2 teléfonos simultáneamente], se podrá seleccionar cualquiera de los dispositivos telefónicos conectados para realizar la operación de consulta de mensaje de texto.  
 "Configuración de Bluetooth®" (página 2-17)

### Pantalla de mensajes recibidos

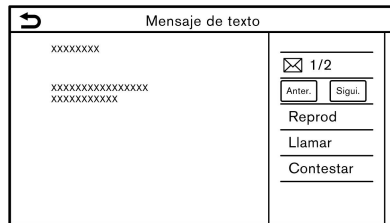

#### Ejemplo

Al tocar [Leer] en la pantalla de notificación de nuevo mensaje o al seleccionar un mensaje de la lista de mensajes aparecerán los detalles del mensaje recibido en la pantalla.

### Acciones disponibles:

- [Anter.]:  
Toque para leer el mensaje anterior.
- [Sigui.]:  
Toque para leer el siguiente mensaje.
- [Reprod]/[Detener]:  
Toque en [Reprod] para hacer que el sistema telefónico de manos libres lea en voz alta el mensaje recibido. Toque en [Detener] para detener la lectura.
- [Llamar]:  
Si el remitente del mensaje está registrado en la agenda telefónica, toque este icono para realizar una llamada al remitente.
- [Contestar]:  
Se puede seleccionar un mensaje de respuesta desde la plantilla.  
 "Enviar un mensaje de texto" (página 4-8)

### INFO:

- Dependiendo de los modelos, pulse < |◀◀ >>| > en el volante de dirección para leer el mensaje anterior o siguiente.
- Dependiendo de los modelos, también se puede consultar y operar el mensaje de texto en la pantalla de información del vehículo. Consulte el Manual del propietario del vehículo para obtener más detalles sobre la pantalla de información

del vehículo.

- Dependiendo de la configuración del idioma, la función "Pronunciación de texto" podría no estar disponible.
- Las teclas disponibles podrían variar dependiendo de las situaciones y de los modelos.
- Si el nombre y el número telefónico del remitente están registrados en la agenda telefónica, el nombre del remitente se visualizará al recibir un mensaje.
- Para ajustar el volumen de voz de lectura del mensaje, pulse < 🔊 > en el volante de dirección o gire < VOL/PUSH 🔊 > / < 🔊 > en el panel de control.

### Enviar un mensaje de texto

Dependiendo del teléfono celular es posible que esta función no sea compatible.

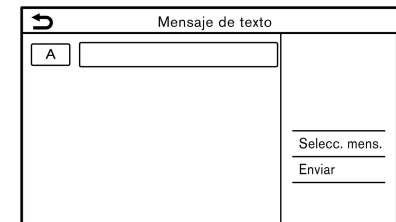

1. Toque en [Teléfono] en la barra de lanzamiento.
2. Toque en [Mensaje de texto].

3. Toque en [Crear mensaje].



**INFO:**

Cuando esté activado [Permitir 2 teléfonos simultáneamente], se podrá seleccionar cualquiera de los dispositivos telefónicos conectados para realizar la operación de envío de mensaje de texto.

 "Configuración de Bluetooth®"  
(página 2-17)

Los siguientes elementos se encuentran disponibles.

Elemento disponible		Acción
[A]	[Introducir número con teclado]	Introduzca el número telefónico del receptor utilizando el teclado. Toque en [OK] para confirmar.
	[Marcación rápida]	Seleccione un receptor en la lista de marcación rápida.
	[Agenda telefónica]	Seleccione un receptor en la agenda telefónica.
	[Historial de llamad.]	Seleccione un receptor/número telefónico en el historial de llamadas.
[Selecc. mens.]	[Predefinido]	Toque para visualizar una lista de mensajes de texto predefinidos.
	[Personalizado]	Toque para visualizar una lista de formatos preestablecidos para mensajes de texto personalizados. Los textos personalizados se pueden crear o editar desde el menú de ajustes.  "Configuración de teléfono y mensajes de texto" (página 4-10)
[Enviar]		Toque para enviar el mensaje.

**Teléfono manos libres 4-9**

## CONFIGURACIÓN DE TELÉFONO Y MENSAJES DE TEXTO

### Configuración de teléfono



La configuración del sistema telefónico de manos libres Bluetooth® se puede cambiar según las preferencias del usuario.

1. Toque en [Ajustes] en la barra de lanzamiento.  
 "Configuración del sistema" (página 2-13)

2. Toque en [Teléfono].

Los elementos de configuración disponibles podrán diferir dependiendo de los modelos, especificaciones y versiones del Software.

#### Elementos de configuración disponibles

Elemento de configuración		Acción
[Conexiones]		Visualiza la pantalla de Conexiones. Estará disponible la conexión, selección y borrado de teléfono, así como otras funciones.  "Configuración de conexiones" (página 2-16)
[Marcación rápida]	[Editar]	Los elementos asignados en la Marcación rápida se pueden editar. Toque en [Añadir nueva] para registrar un nuevo elemento a asignar.  "Marcación rápida" (página 4-13)
	[Eliminar todas]	Elimina todos los números telefónicos en la Marcación rápida.
[Agenda telefónica]	[Descargar agenda telefónica completa]	Se descargan a la vez todos los números telefónicos almacenados en la agenda telefónica de un teléfono celular conectado al vehículo.
	[Autodescargado]	Activa/desactiva la descarga automática de la agenda telefónica del teléfono celular conectado.
	[Ordenar agenda por]	Cambia el orden de los contactos en la agenda telefónica.

### 4-10 Teléfono manos libres

[Mensaje de texto]	[Mensaje de texto]	Activa/desactiva la función de mensaje de texto.
	[Tono de llamada del mensaje de texto]	Activa/desactiva el sonido de mensajes recibidos.
	[Firma]	Activa/desactiva el ajuste de firma para los mensajes de texto enviados.
	[Resp. auto]	Activa/desactiva la función de respuesta de mensaje de texto automática.
	[Mensaj. respuesta autom.]	Selecciona el mensaje de texto a utilizar para la función de respuesta automática.
	[Editar texto personalizado]	Crea o edita una respuesta de mensaje de texto personalizada.
[Notificaciones]	[Sólo el conductor]	Cuando este elemento esté activado, la notificación de la llamada entrante se visualiza sólo en la pantalla de información del vehículo.
	[Timbre]	Activa/desactiva el timbre del vehículo.
[Puesta en espera automat.]		Cuando este elemento esté activado, quedará automáticamente en espera una entrada de llamada telefónica.

**INFO:**

- Si [Permitir 2 teléfonos simultáneamente] está activado, se visualizarán en la pantalla de ajustes de teléfono los nombres de los teléfonos disponibles. Podrá seleccionar el teléfono al cual desea aplicar los ajustes. También podrá visualizar la pantalla de conexiones tocando en  "Configuración de Bluetooth®" (página 2-17)
- La configuración del teléfono quedará inoperable mientras esté activado Apple CarPlay (si está disponible) o Android Auto (si está disponible).

**Configuración de volumen**

Se puede ajustar la configuración de volumen.

1. Toque en [Teléfono] en la barra de lanzamiento.
2. Toque en [Volumen].

Los siguientes elementos de configuración de volumen están disponibles.

Elementos de configuración	Acción
[Timbre]	Ajusta el nivel de volumen del timbre de las llamadas de entrada.
[Llamada saliente]	Ajusta el nivel de volumen de las llamadas de salida.

**INFO:**

También se podrá acceder a la configuración del volumen desde la pantalla del menú de ajustes.

"Configuración del sistema" (página 2-13)

## 4-12 Teléfono manos libres



## Marcación rápida



Se pueden registrar hasta 20 elementos de entrada de marcación rápida.

Los elementos de entrada de la marcación rápida se pueden utilizar para realizar llamadas rápidamente y enviar mensajes de texto.

### Registro:

1. Toque en [Teléfono] en la barra de lanzamiento.
2. Toque en [Marcación rápida].
3. Toque en [Editar].
4. Toque en [Añadir nueva] para registrar un número telefónico en la lista de Marcación rápida.
5. Seleccione un método para llevar a cabo el registro.

### Métodos disponibles:

- [Copiar del histor. de llamadas]:  
Se puede seleccionar un número telefónico de las listas de historial de llamadas en [Todos], [Entrante], [Saliente], o [Perdidas].

- [Copiar desde la agenda telefónica]:  
Se puede seleccionar un número telefónico de la agenda telefónica.
- [Introducir número con teclado]:  
Se puede introducir un número telefónico manualmente utilizando el teclado.

### INFO:

Los métodos disponibles podrían variar dependiendo de la compatibilidad del teléfono celular.

6. Se visualizará la pantalla de registro cuando se haya seleccionado un número telefónico. Introduzca el número telefónico y edite la información del elemento de entrada según sea necesario.
7. Toque en [OK] para almacenar el elemento de entrada.

### INFO:

- Los elementos de entrada de la marcación rápida también se pueden registrar tocando en [Ajustes] en la barra de lanzamiento y tocando a continuación en [Teléfono].  
 "Configuración de teléfono" (página 4-10)
- Cuando esté activado [Permitir 2 teléfonos simultáneamente], se podrá seleccionar cualquiera de los dispositivos telefónicos conectados para realizar la operación de marcación.

 "Configuración de Bluetooth®" (página 2-17)

### Etiqueta de voz:

Se puede grabar una etiqueta de voz para cada uno de los números de marcación rápida registrados y se podrá utilizar para marcar el número mediante voz.

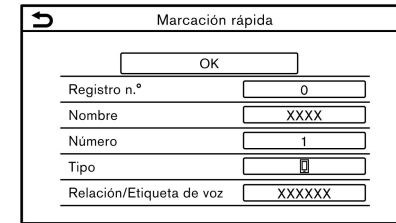

Seleccione [Relación/Etiqueta de voz] en la pantalla de registro de marcación rápida.

- Seleccione la relación deseada en la lista.
- Toque en [Personalizar] y toque en [Grabar] para registrar su etiqueta de voz original.

### INFO:

- Toque en [Reprod] para reproducir la etiqueta de voz grabada.
- Toque en [Eliminar] para borrar la etiqueta de voz.

**Teléfono manos libres 4-13**

**ANOTACIONES**

**4-14 Teléfono manos libres**

Condition:

[ Edit: 2021/ 9/ 2 Model: P-IVI ST3 OM\_N21S-PV1TJG0\_NAVION21-009 ]

# 5 Información

Menú de información .....	5-2	Apple CarPlay (si está disponible) .....	5-17
Actualizar el Software del sistema (si está disponible) .....	5-4	Compatibilidad .....	5-17
INFINITI InTouch Services (para Rusia, Ucrania y Kazajistán) .....	5-6	Conectar el iPhone .....	5-17
Política de privacidad para INFINITI InTouch Services .....	5-6	Funcionamiento de Apple CarPlay .....	5-19
Menús de INFINITI InTouch Services .....	5-6	Configuración de Apple CarPlay .....	5-20
Ajustes de INFINITI InTouch Services .....	5-6	Limitaciones del sistema Apple CarPlay .....	5-21
INFINITI InTouch Services (para México) .....	5-7	Android Auto™ (si está disponible) .....	5-21
Suscripción a INFINITI InTouch Services .....	5-7	Compatibilidad .....	5-21
Información importante sobre el acceso a INFINITI InTouch Services .....	5-7	Configuración inicial de Android Auto .....	5-22
Funciones de INFINITI InTouch Services .....	5-8	Funcionamiento de Android Auto .....	5-22
Menús de INFINITI InTouch Services .....	5-12	Ajustes de Android Auto .....	5-23
Asistencia para emergencias (si está disponible) .....	5-13	Limitaciones del sistema Android Auto .....	5-24
Ajustes de INFINITI InTouch Services .....	5-16	Siri Eyes Free (si está disponible) .....	5-24
		Requisitos .....	5-24
		Activación de Siri Eyes Free .....	5-24
		Funcionamiento de Siri Eyes Free .....	5-24



## MENÚ DE INFORMACIÓN





En la pantalla de información se establece o se visualiza diversa información.

Pulse **<MENU>** en el controlador INFINITI o toque en [MENÚ] en la barra de lanzamiento, y a continuación toque en [Información] en la barra de lanzamiento para visualizar el menú de información.

Los elementos disponibles podrán diferir dependiendo de los modelos, las especificaciones y las versiones de Software. Los elementos visualizados en la pantalla podrían no funcionar dependiendo de varias condiciones.

Elemento de menú		Acción
[Notificaciones]		Visualiza una lista de notificaciones ☞ "Desplazar notificaciones hacia abajo" (página 2-11)
[Servicios InTouch]		Visualiza la pantalla de menú de INFINITI InTouch Services. ☞ "INFINITI InTouch Services (para Rusia, Ucrania y Kazajistán)" (página 5-6) ☞ "INFINITI InTouch Services (para México)" (página 5-7)
[Información de tráfico]		Visualiza la pantalla de Información de tráfico.
[Tráfico Premium]		☞ "Visualizar la información de tráfico" (página 6-27)
[¿Dónde estoy?]		Se visualiza el nombre y la distancia de la siguiente/anterior calle, así como otra información que indica la ubicación actual del vehículo. La latitud y la longitud de la ubicación actual del vehículo se muestran en la parte inferior derecha.
[TomTom Tiempo]	[Condición actual]	Se visualiza la información de meteorología actual, de cada hora o de 5 días. Se puede confirmar la información de meteorología correspondiente a una ubicación cercana, a un área cerca al destino y de la ciudad preferida que ha sido configurada como favorita. La información de meteorología actual, de cada hora o de 5 días se puede cambiar tocando en [Actual], [Por hora] o [5 días]. La ubicación cercana, el área cerca al destino y la ciudad preferida se pueden cambiar tocando en [En cercanía], [Cerca dest.] o [Ciudad favorita]. La ciudad favorita se puede cambiar tocando en [Cambiar ciudad].
	[Pronóstico del clima a cada hora]	
	[Pronóstico del clima a 5 días]	
	[Configuraciones de comunicación]	Activa/desactiva la transmisión de datos meteorológicos TomTom.

### 5-2 Información

Elemento de menú		Acción
[Información del sistema]	[Información de versión]	Visualiza la pantalla de información de versión.
	[Actualizar software]	Se puede actualizar el Software del sistema.  "Actualizar el Software del sistema" (página 5-4)
	[Actualización de mapa]	Se pueden actualizar los datos del mapa.  "Cómo actualizar los datos del mapa" (página 6-46)
	[Información de licencia]	Visualiza la información de licencias de Software de fuente abierta.
[Posición de GPS]		Visualiza la información del sistema mundial de navegación por satélite (GNSS), tal como el número de satélites, latitud/longitud y altitud aproximada, etc.
[Transmisión de datos del vehículo]		Al tocar en [OK], quedará activada la transmisión de datos a INFINITI. Al tocar en [Rechazar] se inhabilitarán algunas funciones tal como Premium Traffic.
[Conexión de Smartphone]	[Apple CarPlay]	Visualiza la pantalla de Apple CarPlay.  "Apple CarPlay" (página 5-17)
	[Android Auto]	Visualiza la pantalla Android Auto.  "Android Auto™" (página 5-21)

### Información 5-3

## ACTUALIZAR EL SOFTWARE DEL SISTEMA (si está disponible)



### ADVERTENCIA:

**PARA EVITAR RIESGOS DE LESIONES PERSONALES GRAVES O MORTALES CUANDO ACTUALICE EL SOFTWARE DEL SISTEMA:**

Si decide estacionar el vehículo dentro de un área con alcance de conexión Wi-Fi (si está disponible), estacione el vehículo en un lugar seguro y con adecuada ventilación al aire libre. Durante el proceso de actualización, si decide estacionar el vehículo, éste deberá permanecer en un área bien ventilada con el fin de evitar exposición al monóxido de carbono. No respire los gases de escape ya que contienen monóxido de carbono incoloro e inoloro. El monóxido de carbono es peligroso. Podría causar inconsciencia o muerte.

1. Aplique el freno de estacionamiento.
2. Permanezca dentro del vehículo mientras esté en progreso la actualización.
3. No permita que los niños, animales domésticos o personas con necesidad de asistencia permanezcan en el vehículo durante la actualización del Software.



### NOTA:

No se requiere estacionar el vehículo durante el proceso de actualización del Software. Si se interrumpe la conexión Wi-Fi (si está disponible) del vehículo, se restablecerá cuando el vehículo establezca nuevamente una conexión Wi-Fi reconocida.



### INFO:

- Cuando la conexión de red Wi-Fi está disponible, el sistema establece prioridad de conexión Wi-Fi (si está disponible) sobre la TCU (unidad de control telemática) (si está disponible).
- Se expide una tarifa de cobro por separado en caso de establecer comunicación de red por medio de un teléfono inteligente.
- El tamaño de los datos de descarga para actualizaciones del Software podrá variar entre 80 MB y 2 GB. Si utiliza su teléfono inteligente como conexión Wi-Fi, podrían originarse tarifas por parte de la empresa de su teléfono. Por favor conecte a una red de comunicación WPA2 Wi-Fi para evitar potenciales cargos de datos por parte de la empresa de su teléfono.

## Cómo actualizar por medio del mensaje emergente en pantalla

Cuando se cumplan las siguientes dos condiciones, el sistema informará al conductor por medio de un mensaje emergente en pantalla sobre la disponibilidad de actualización del Software del sistema.

- Está seleccionado [Automático] en [Método de actualización].
    - ☞ "Cómo actualizar por medio del menú del sistema" (página 5-5)
  - Está disponible la conexión de red Wi-Fi (si está disponible) o la TCU (unidad de control telemática) (si está disponible).
    - ☞ "Configuración de Wi-Fi" (página 2-18)
1. Cuando aparezca el mensaje emergente solicitando al conductor llevar a cabo la actualización del Software del sistema, accione el sistema de acuerdo a las instrucciones indicadas en la pantalla para descargar los datos de actualización. Cuando la descarga de datos se complete, aparecerá otro mensaje emergente.
  2. Después de completarse la actualización del Software del sistema, coloque el interruptor de encendido en la posición OFF y deje el sistema durante 20 minutos sin operar los botones/interruptores en el panel de control, en el controlador INFINITI y en el volante de dirección. Colocar el interruptor de encendido en la posición ON dejará dispo-

## 5-4 Información

nible el Software actualizado.

### INFO:

- La actualización podría no reflejarse en caso de colocar el interruptor de encendido en la posición ON antes de que transcurra este periodo de 20 minutos.
- En algunos casos, las actualizaciones solamente se podrán llevar a cabo mediante la TCU (unidad de control telemática (si está disponible)).
- En algunos casos, el mensaje emergente podría aparecer incluso seleccionando [Manual] en [Método de actualización].

## Cómo actualizar por medio del menú del sistema

### ADVERTENCIA:

**Para actualizar el Software utilizando el sistema, primero estacione el vehículo en un lugar seguro.**

Los datos de actualización del Software del sistema se pueden descargar manualmente mediante Wi-Fi (si está disponible) o la TCU (unidad de control telemática) (si está disponible) desde el menú del sistema.

1. Si desea llevar a cabo la actualización del Software por medio de la conexión Wi-Fi, realice la conexión de red vía Wi-Fi (si está disponible).  
 "Configuración de Wi-Fi"  
(página 2-18)

2. Pulse <MENU> en el controlador INFINITI o toque en [MENÚ] en la barra de lanzamiento.
3. Toque en [Información] en la barra de lanzamiento y a continuación toque en [Información del sistema].
4. Toque en [Actualizar software].
5. Toque en [Iniciar actualización de software].

### INFO:

Cuando [Método de actualización] esté ajustado en [Automático], se emitirá una notificación en caso de que sea posible actualizar el Software.

6. Toque en [Descargar] para comenzar a descargar y actualizar el Software del sistema.
7. Después de completarse la descarga del Software del sistema, coloque el interruptor de encendido en la posición OFF y deje el sistema durante 20 minutos sin operar los botones/interruptores en el panel de control, en el controlador INFINITI y en el volante de dirección. Colocar el interruptor de encendido en la posición ON dejará disponible la actualización del Software.

### INFO:

- La actualización podría no reflejarse en caso de colocar el interruptor de encendido en la posición ON antes de que transcurra este periodo de 20 minutos.
- Si la actualización del Software es innecesaria, toque en [OK] para regresar a la pantalla anterior.
- Se expide una tarifa de cobro por separado en caso de establecer comunicación Internet por medio de un teléfono inteligente. Consulte con la empresa de comunicaciones pertinente con respecto a la tarifa de comunicaciones.
- La misma operación se puede llevar a cabo tocando en [Ajustes] en la barra de lanzamiento y a continuación tocando en [Actualización del sistema].  
 "Menú de configuración"  
(página 2-13)

## INFINITI INTOUCH SERVICES (para Rusia, Ucrania y Kazajistán)

Este vehículo tiene incorporado un dispositivo de comunicación llamado TCU (unidad de control telemática). La conexión de la comunicación entre esta unidad y el centro de datos de INFINITI InTouch Services permite varios servicios.

### Para Rusia:

Para obtener información detallada, consulte la aplicación para INFINITI InTouch Services y la página Web <https://www.infiniti.ru/>.

### Para Ucrania:

Para obtener información detallada, consulte la aplicación para INFINITI InTouch Services y la página Web <https://www.infiniti.ua/>.

### Para Kazajistán:

Para obtener información detallada, consulte la aplicación para INFINITI InTouch Services y la página Web <https://www.infinitikz.com/>.

## POLÍTICA DE PRIVACIDAD PARA INFINITI INTOUCH SERVICES

Los datos personales transferidos serán almacenados solamente durante el periodo de tiempo necesario para los procesos y posteriormente será borrado o anonimizado.

### Para Rusia:

Para obtener información adicional con respecto al periodo de tiempo del almacenamiento y la protección de sus datos personales, por favor consulte los Términos y Condiciones disponibles en la aplicación para

INFINITI InTouch Services y <https://www.infiniti.ru/>.

### Para Ucrania:

Para obtener información adicional con respecto al periodo de tiempo del almacenamiento y la protección de sus datos personales, por favor consulte la aplicación para INFINITI InTouch Services y <https://www.infiniti.ua/>.

### Para Kazajistán:

Para obtener información adicional con respecto al periodo de tiempo del almacenamiento y la protección de sus datos personales, por favor consulte los Términos y Condiciones disponibles en la aplicación para INFINITI InTouch Services y <https://www.infinitikz.com/>.

## MENÚS DE INFINITI INTOUCH SERVICES

Por medio de la función de INFINITI InTouch Services, será posible recibir y visualizar diversa información en la pantalla. También será posible anunciar dicha información por medio del sistema.

## AJUSTES DE INFINITI INTOUCH SERVICES

Los ajustes de INFINITI InTouch Services se podrán modificar.

1. Toque en [Información] en la barra de lanzamiento.

2. Toque en [Servicios InTouch].

3. Toque en [Ajustes InTouch Services].

Los elementos de configuración disponibles podrán diferir dependiendo de los modelos, especificaciones y versiones del Software.

### INFO:

También se podrá acceder a [Servicios InTouch] desde [Ajustes] en la barra de lanzamiento.

 "Menú de configuración" (página 2-13)

Elementos de configuración	Acción
[Config. de fuentes de info.]	Visualiza la pantalla de configuración de fuentes de información.
[Mostrar el ID de la unidad]	Visualiza la pantalla de información del ID de la unidad.
[Restablecer los ajustes de INFINITI InTouch Services]	Todos los ajustes de INFINITI InTouch Services se restablecen a los valores predeterminados.
[Transmisión de datos del vehículo]	Le permite aceptar o rechazar el ajuste Transmisión de datos del vehículo.



**INFO:****¿Qué sucede cuando la Transmisión de datos está ajustada en ON?**

Cuando la Transmisión de datos está ajustada en ON (al rechazar INFINITI InTouch Services conmutando en su vehículo o mediante los ajustes de INFINITI InTouch Services), sus datos no serán procesados para propósitos relacionados con INFINITI InTouch Services. Sin embargo dichos datos podrán ser procesados para propósitos de servicios diferentes de INFINITI InTouch Services los cuales son (i) de tipo obligatorio (tal como Glonass en Rusia) o (ii) que usted haya activado de manera independiente y manualmente (tal como bCall).

**INFINITI INTOUCH SERVICES  
(para México)****SUSCRIPCIÓN A INFINITI INTOUCH SERVICES**

Se requiere de una suscripción para utilizar INFINITI InTouch Services. Para obtener información detallada acerca de la suscripción, consulte el Portal de Propietarios INFINITI o póngase en contacto con un concesionario de INFINITI Mexicana.

INFINITI InTouch Services se proporciona mediante terceros proveedores en conformidad con los términos y condiciones y la política de privacidad establecidos en un acuerdo de suscripción.

**INFORMACIÓN IMPORTANTE  
SOBRE EL ACCESO A INFINITI  
INTOUCH SERVICES**

La disponibilidad de las funciones depende del modelo del vehículo, nivel de equipamiento, embalaje y opciones. Es posible que se requiera un dispositivo conectado compatible y la disponibilidad de las funciones puede depender de la capacidad del dispositivo. Consulte el manual del propietario del dispositivo conectado para obtener detalles. Algunas de las funciones podrían ser incorporadas para años posteriores.

**Conducir es un asunto serio y requiere toda su atención.** Sólo use funciones y dispositivos conectados cuando sea seguro y legal hacerlo. Algunas funciones, incluida la notificación automática de choque y llamada de emergencia SOS, dependen de que el dispositivo telemático esté en condiciones operativas, su capacidad para conectarse a una

red inalámbrica, disponibilidad de red inalámbrica compatible, datos de mapas de navegación y recepciones de señales de satélite GNSS, cuya ausencia puede limitar o evitar la capacidad de comunicarse con Atención al Cliente o recibir asistencia. El mapeo GNSS puede no estar detallado en todas las áreas ni reflejar el estado actual de la carretera. Nunca programe el GNSS mientras conduce. Utilice únicamente las funciones de bocina a control remoto y de arranque remoto del motor (si están disponibles) de acuerdo con las leyes aplicables vigentes en la ubicación de su vehículo.

**Algunos servicios y funciones son proporcionados por compañías independientes que no están bajo el control de INFINITI. En caso de que el proveedor de servicios finalice o restrinja el servicio o las funciones, el servicio o las funciones pueden suspenderse o finalizarse sin previo aviso o sin responsabilidad ante INFINITI o sus socios o agentes.** Los servicios y las funciones pueden requerir una red celular compatible proporcionada por compañías independientes que no estén dentro del control de INFINITI o de sus socios o agentes. La intensidad de la señal de la red celular puede variar y puede no estar disponible en todas las áreas o en todo momento. Los servicios y funciones pueden no funcionar si la red celular está indisponible, restringida o terminada. INFINITI y sus socios o agentes no son responsables de los costos asociados u otros cambios de terceros que puedan ser necesarios para la operación continua debido a la

**Información 5-7**

falta de disponibilidad, restricción o terminación de la red celular (incluyendo reemplazos / actualizaciones de equipos, si están disponibles, o cargos de itinerancia en redes alternativas). La tecnología está evolucionando, y los cambios de compañías independientes no están bajo el control de INFINITI o sus socios o agentes.

Se puede requerir una Inscripción, consentimiento del propietario, número de identificación personal (PIN) y un acuerdo de suscripción para recibir un conjunto completo de funciones y servicios. Los períodos de prueba (si corresponde) comienzan en la fecha de compra o arrendamiento de un nuevo modelo INFINITI. Los períodos de prueba pueden estar sujetos a cambios en cualquier momento y pueden estar sujetos a terminación anticipada sin previo aviso. Las suscripciones requeridas pueden venderse por separado para cada función o servicio disponible después de que finalice el período de prueba, y pueden continuar hasta que llame al proveedor de servicios para cancelar. Se pueden aplicar costos de instalación, tarifa de activación única, otras tarifas e impuestos. Tarifas y programación sujeto a cambios. La funcionalidad puede estar sujeta a restricciones de edad en algunas áreas. Las suscripciones se rigen por el acuerdo de suscripción del proveedor de servicios, los términos y condiciones y las declaraciones de privacidad disponibles en el sitio web del proveedor de servicios.

INFINITI InTouch Services es una agrupación de servicios para seguridad y comodi-

dades la cual agrega innovación a su conducción diaria.

Si están disponibles, en su vehículo se podrán incluir funciones y servicios conectados a INFINITI InTouch tales como Llamada de emergencia SOS, Notificación automática de colisión, Wi-Fi, Servicios a distancia, Navegación, Bluetooth® y otros. Para obtener completa información acerca de las funciones y servicios de INFINITI InTouch, consulte el Manual del propietario de INFINITI InTouch de su vehículo en la página Web [www.infiniti.mx/infiniti-intouch/servicios](http://www.infiniti.mx/infiniti-intouch/servicios).

Para conocer acerca de las preguntas realizadas con frecuencia, consulte la página Web [www.infiniti.mx/infiniti-intouch/servicios](http://www.infiniti.mx/infiniti-intouch/servicios).

Para conocer la información detallada completa acerca de INFINITI InTouch Services o para conocer las instrucciones acerca de la inscripción de su vehículo, consulte la página Web [www.infiniti.mx/infiniti-intouch/servicios](http://www.infiniti.mx/infiniti-intouch/servicios).

Podrá inscribir su INFINITI InTouch Services con su concesionario creando una cuenta mediante su número de identificación de vehículo (VIN) y sus datos personales.

Algunos de los servicios que se incluyen en INFINITI InTouch Services son:

- **Notificación automática de colisión (si está disponible):**  
Servicio que genera una conexión automática entre el vehículo y un operario

especialista en atención en vivo en el caso de que el vehículo se haya involucrado en un accidente lo suficientemente severo para activar las bolsas de aire.

- **Llamada de emergencia (si está disponible):**

Lo conectará con un operario especialista en atención en vivo para asistencia de despacho de servicios de emergencia a la ubicación del vehículo. Para utilizar esta función, pulse el botón de Llamada de emergencia (SOS) ubicado cerca a la luz de mapas. El botón de Llamada de emergencia (SOS) deberá utilizarse sólo en situaciones de emergencia o en conjunto con la función de asistencia en carretera (si está disponible), si se justifica.

- **Punto de acceso a Wi-Fi (si está disponible):**

Le permite conectar al vehículo hasta siete dispositivos y acceder a Internet estando activa una suscripción al proveedor del servicio.

## FUNCIONES DE INFINITI INTOUCH SERVICES

INFINITI InTouch Services proporciona varios tipos de información y servicios conectando su vehículo al centro de datos de INFINITI InTouch Services y al centro de atención de INFINITI InTouch Services y utilizando la TCU (unidad de control telemática) instalada en su vehículo.

Si están disponibles, en su vehículo se

podrán incluir funciones y servicios conectados a INFINITI InTouch tales como Llamada de emergencia SOS, Notificación automática de colisión, Servicios a distancia, Navegación, Wi-Fi, Bluetooth® y otros. Para obtener información completa acerca de las funciones, inscripción y servicios de INFINITI InTouch, consulte la página Web [www.infiniti.mx/infiniti-intouch/services](http://www.infiniti.mx/infiniti-intouch/services).



#### ADVERTENCIA:

- **Por favor tenga en cuenta que el servicio de Notificación automática de colisión (si está disponible) y la función de Llamada de emergencia (si está disponible) no podrán utilizarse bajo las siguientes condiciones:**
  - Las funciones y servicios de emergencia no estarán disponibles sin el pago previo de una suscripción a INFINITI InTouch Services.
  - El sistema de red de comunicación de INFINITI InTouch Services está inhabilitado.
  - El vehículo se desplaza fuera del área de servicio estando conectada la TCU (unidad de control telemática) al sistema.
  - El vehículo se encuentra fuera del área de recepción del servicio de red del teléfono celular.

- **El vehículo está ubicado en un lugar con deficiente recepción de señal tal como túneles, garajes de estacionamientos subterráneos, detrás de edificios o áreas montañosas.**
- **La línea telefónica está ocupada.**
- **La TCU (unidad de control telemática) u otros sistemas de su vehículo no funcionan correctamente.**
- **Podría no ser posible realizar una llamada de emergencia dependiendo de la severidad de la colisión y/o el tipo de emergencia.**
- **Las ondas de radio pueden afectar negativamente el equipo médico eléctrico. Las personas que utilicen marcapasos deberán ponerse en contacto con el fabricante del dispositivo para conocer posibles efectos antes de utilizar el sistema.**
- **La antena TCU (unidad de control telemática) está instalada dentro de la parte superior del tablero de instrumentos. Los ocupantes no deberán ubicarse más cerca de la antena que lo especificado por el fabricante del marcapasos. Las ondas de radio emitidas por la antena de la TCU podrían afectar negativamente el funcionamiento del marcapasos durante el uso de INFINITI InTouch Services.**



#### INFO:

- Las funciones de INFINITI InTouch Services dependen de la inscripción de la suscripción y de la condición de funcionamiento del dispositivo telemático, la disponibilidad de conexión celular, los datos del mapa para navegación (si está disponible) y de la recepción de señal GNSS (si está disponible). Se aplican los términos y condiciones del acuerdo de suscripción de INFINITI InTouch Services.
- Para utilizar INFINITI InTouch Services es necesaria una inscripción. El tipo de servicios recibidos varía de acuerdo al plan de inscripción.
- Todos los servicios son gratuitos durante el periodo de prueba.
- Después del periodo de prueba, el uso del servicio no será gratuito.
- Las leyes en algunas jurisdicciones podrían restringir el uso de "Pronunciación de texto". Compruebe los reglamentos locales antes de utilizar esta función.

Si están disponibles, en su vehículo se podrán incluir funciones de INFINITI InTouch Services tales como Llamada de emergencia SOS, Notificación automática de colisión, Wi-Fi, Servicios a distancia, Navegación, Bluetooth® y otros. INFINITI InTouch Services se puede actualizar. La información detallada más reciente está disponible en la siguiente página Web o en la línea telefónica

#### Información 5-9

de asistencia.

**Página Web de INFINITI InTouch Services:**

[www.infiniti.mx/infiniti-intouch/services](http://www.infiniti.mx/infiniti-intouch/services)

**Línea telefónica de asistencia INFINITI InTouch Services:**

800 5463464

● **Notificación automática de colisión (si está disponible):**

La TCU (unidad de control telemática) genera automáticamente una señal al centro de atención de INFINITI InTouch Services en el caso de un accidente lo suficientemente severo para activar alguna de las bolsas de aire del vehículo. Después de emitirse la señal, un operario especialista recibe la información de la ubicación del vehículo y del usuario y se encarga de transmitirla a las autoridades pertinentes de acuerdo con las políticas y procedimientos establecidos.

● **Llamada de emergencia (si está disponible):**

La función de llamada de emergencia proporciona asistencia de emergencia conectando a un operario especialista. En caso de una emergencia, pulse el botón de Llamada de emergencia (SOS) incorporado en el vehículo para utilizar esta función. El operario especialista proporciona diversa asistencia dependiendo de la situación.

 "Asistencia para emergencias" (página 5-13)

● **Conexión con asistencia en carretera (si está disponible):**

La asistencia en carretera le permite recibir asistencia por parte de operarios especialistas en el caso de incidentes sin emergencias que requieran de remolque o de servicio de atención adecuado por terceras partes. Podrá acceder al servicio tocando en la pantalla [Llamar a asistencia de INFINITI] o  (si está disponible).

 "Conectar al menú interactivo de voz" (página 5-12)

La asistencia en carretera también se puede utilizar en conjunto con el servicio de asistencia de emergencia, si se justifica.

 "Asistencia para emergencias" (página 5-13)

**Aviso para usuarios de teléfono manos libres Bluetooth®**

El sistema telefónico de manos libres Bluetooth® se desactivará y no estará en capacidad de recibir llamadas telefónicas mientras el vehículo esté conectado con operarios especialistas de INFINITI InTouch Services o con el operario especialista en asistencia de emergencias del centro de atención de INFINITI InTouch Services.

Esto es con el fin de evitar que los operarios especialistas de INFINITI InTouch Services y el operario especialista en asistencia de

emergencias de INFINITI InTouch Services sean interrumpidos con llamadas entrantes. Las llamadas telefónicas entrantes que sean recibidas mientras el vehículo se encuentre conectado con el centro de servicios no quedarán registradas en el historial de llamadas del sistema telefónico de manos libres Bluetooth®. Sin embargo, dichas llamadas entrantes podrán quedar registradas en el historial de llamadas de su teléfono portátil, dependiendo de las capacidades. Compruebe el historial de llamadas entrantes en su teléfono portátil cuando sea seguro hacerlo después de desconectarse la comunicación con el operario especialista de INFINITI InTouch Services o el operario especialista en asistencia de emergencias de INFINITI InTouch Services.

**Suscripción de servicios**

Es necesaria la compra de una suscripción por separado de INFINITI InTouch Services. Para obtener información detallada, póngase en contacto con un concesionario INFINITI o consulte la siguiente página Web de INFINITI InTouch Services:

[www.infiniti.mx/infiniti-intouch/services](http://www.infiniti.mx/infiniti-intouch/services)



**INFO:**



Si el vehículo es propiedad de otra persona y se vende nuevamente, se deberá cancelar la suscripción para este servicio y todos los datos almacenados en el dispositivo deberán ser eliminados.

**5-10 Información**

## Consejos de operación



### ADVERTENCIA:

- **Utilice los servicios de INFINITI InTouch Services después de detener su vehículo en un lugar seguro. Si usted necesita utilizar los servicios de INFINITI InTouch Services mientras conduce, hágalo siempre con extremo cuidado a fin de prestar toda la atención a la conducción del vehículo.**
- **Si no está en capacidad de prestar toda la atención necesaria al funcionamiento del vehículo mientras establece una conversación con INFINITI InTouch Services, salga de la carretera en un lugar seguro y detenga su vehículo.**
- No utilice los servicios de INFINITI InTouch Services con el motor detenido. De lo contrario se puede descargar la batería del vehículo.
- Los servicios de INFINITI InTouch Services no se pueden utilizar bajo las siguientes condiciones:
  - La suscripción a INFINITI InTouch Services ha vencido.
  - El vehículo se encuentra fuera del área de recepción del servicio de red del teléfono celular.
  - El vehículo está ubicado en un lugar con deficiente recepción de señal tal como túneles, garajes de estacionamientos subterráneos, detrás de edificios o áreas montañosas.
- La línea telefónica está ocupada.
- La TCU (unidad de control telemática) u otros sistemas de su vehículo no funcionan correctamente.
- El sistema de red de comunicación de INFINITI InTouch Services está inhabilitado.
- La comunicación con el centro de datos de INFINITI InTouch Services está relacionada con la modalidad de comunicación de datos y podría ocasionarse eventualmente dificultad en la recepción de señales, y el área de recepción de señales podría estar limitada en comparación con los teléfonos móviles convencionales.
- Podría escuchar sonidos de clics o experimentar interrupciones mientras establece una conversación con los operarios especialistas de INFINITI InTouch Services. Esto se debe a cambios en la zona de comunicación y no indica ningún funcionamiento incorrecto.
- El volumen del sonido podría disminuir según la línea utilizada. Ajuste el volumen según sea necesario.
- La recepción del sonido podría distorsionarse o el ruido ambiente podría percibirse como voces de multitudes. Esto se debe al uso de una línea digital y no indica ningún funcionamiento incorrecto.
- Debido a perturbaciones en la red, podría escuchar su propia voz a través del altavoz cuando establezca una conversación con los operarios especialistas de INFINITI InTouch Services. Cuando suceda esto, conecte nuevamente la línea después de algunos minutos o en una ubicación diferente.
- En este vehículo se encuentra incorporado un dispositivo de comunicación TCU (unidad de control telemática). La conexión de la comunicación entre esta unidad y el centro de datos de INFINITI InTouch Services permite varios servicios. Aparecerá un icono de antena en la pantalla cuando el sistema se conecte con el centro de datos de INFINITI InTouch Services. Utilice el servicio cuando aparezca en la pantalla el símbolo que indica una ubicación con buena recepción de señal.
  -  : Cuando la recepción de señal es buena
  -  : Cuando la recepción de señal es mala
- INFINITI InTouch Services utiliza la TCU (unidad de control telemática) para establecer comunicaciones. La conexión con el centro de datos de INFINITI InTouch Services podría estar desactivada incluso si la barra indicadora de intensidad de señal del módulo para comunicación de datos incorporado en el vehículo indica buena recepción. Esto no indica ningún funcionamiento incorrecto. Accione nue-

Información 5-11



vamente el sistema después de algunos minutos

## MENÚS DE INFINITI INTOUCH SERVICES

Por medio de la función de INFINITI InTouch Services, será posible recibir y visualizar diversa información en la pantalla. También será posible anunciar dicha información por medio del sistema.

1. Pulse **<MENU>** en el controlador INFINITI o toque en [MENÚ] en la barra de lanzamiento, y a continuación toque en [Información].
2. Toque en [Servicios InTouch].
3. Seleccione un elemento en las pantallas del menú de INFINITI InTouch Services.

Los elementos disponibles podrán diferir dependiendo de los modelos, las especificaciones y las versiones de Software. Los elementos visualizados en la pantalla podrán no funcionar dependiendo de varias condiciones.

Elementos disponibles	Contenido
[Llamar a asistencia de INFINITI]	El sistema se conecta al centro de datos de INFINITI InTouch Services. Se encuentran a disposición varios servicios de ayuda en la conducción por medio de la respuesta al menú interactivo de voz.  "Conectar al menú interactivo de voz" (página 5-12)
[Historial]	Accede a los mensajes enviados al vehículo desde el centro de datos de INFINITI InTouch Services.  "Historial" (página 5-13)
[Ajustes InTouch Services]	Los ajustes de INFINITI InTouch Services se podrán modificar.  "Ajustes de INFINITI InTouch Services" (página 5-16)

## Conectar al menú interactivo de voz

Se encuentran a disposición varios servicios de ayuda en la conducción por medio del uso del menú interactivo de voz. Para obtener información más detallada, consulte la página Web de INFINITI InTouch Services o póngase en contacto con la línea telefónica de asistencia de INFINITI InTouch Services.

### Página Web de INFINITI InTouch Services:

[www.infiniti.mx/infiniti-intouch/services](http://www.infiniti.mx/infiniti-intouch/services)

### Línea telefónica de asistencia INFINITI InTouch Services:

800 5463464

1. Pulse **<MENU>** en el controlador INFINITI o toque en [MENÚ] en la barra de lanzamiento, y a continuación toque en [Información] en la barra de lanzamiento.
2. Toque en [Servicios InTouch].
3. Toque en [Llamar a asistencia de INFINITI].
4. El sistema se conecta al centro de datos de INFINITI InTouch Services y se anunciarán las opciones de menú. Pronuncie su opción preferida.

## 5-12 Información

### INFO:

- Dependiendo de las condiciones técnicas y de si la TCU (unidad de control telemática) se está utilizando para otros servicios, después de seleccionar [Llamar a asistencia de INFINITI], podría requerirse de determinado tiempo hasta que el sistema inicie la conexión.
- Para evitar la desconexión de la línea, no apague el motor.
- Modelos con sistema de navegación: También se podrá conectar al menú interactivo de voz de INFINITI InTouch Services tocando en  ① en el mapa.

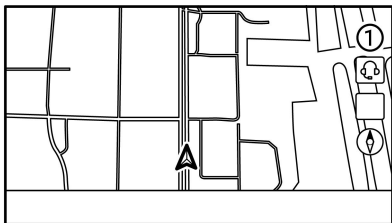

### Historial



Se visualizan los mensajes recibidos desde el centro de datos de INFINITI InTouch Services.

1. Pulse **<MENU>** en el controlador INFINITI o toque en [MENÚ] en la barra de lanzamiento, y a continuación toque en [Información].

2. Toque en [Servicios InTouch].
3. Toque en [Historial].
4. Se visualizará una lista de mensajes. Toque en el mensaje deseado en la lista.

### INFO:

- Para cancelar la conexión, toque en [Detener] durante la comunicación con el centro de datos de INFINITI InTouch Services.
- Mientras se descarga información, se visualizará un mensaje cuando la comunicación se desconecte a causa de condiciones deficientes de comunicación. Seleccione [Sí] para iniciar nuevamente la descarga.
- Las leyes en algunas jurisdicciones podrían restringir el uso de "Pronunciación de texto". Compruebe los reglamentos locales antes de utilizar esta función.
- Algunos términos tales como nombres personales, nombres de lugares, términos especiales, símbolos, etc. podrían no ser anunciados correctamente. Esto no indica ningún funcionamiento incorrecto.
- El sistema hará pausa de los anuncios cuando sea interrumpido por la guía vocal proporcionada por el sistema de navegación (si está disponible). Cuando la guía vocal termine, el sistema activará nuevamente el anuncio.

- Cuando el sistema esté emitiendo anuncios, el volumen podrá ajustarse girando **<VOL/PUSH**  **>/<**  **>** en el panel de control.
  - El contenido seleccionado se lee en voz alta mientras se conduce el vehículo, o podrá leer el contenido en la pantalla si está estacionado.
  - Los ajustes de contenido podrán llevarse a cabo en la página Web de INFINITI InTouch Services.
- Para obtener información más detallada, consulte la página Web de INFINITI InTouch Services o póngase en contacto con la línea telefónica de asistencia de INFINITI InTouch Services.

#### **Página Web de INFINITI InTouch Services:**

[www.infiniti.mx/infiniti-intouch/services](http://www.infiniti.mx/infiniti-intouch/services)

#### **Línea telefónica de asistencia INFINITI InTouch Services:**

800 5463464

### ASISTENCIA PARA EMERGENCIAS (si está disponible)

INFINITI InTouch Services proporciona varios servicios con el objetivo de ayudar en casos de emergencia al conductor y al vehículo registrado.

Por ejemplo, en caso de enfermedad o lesiones graves, podrá buscar ayuda pulsando el botón de Llamada de emergencia (SOS) incorporado en el vehículo y conectándose

**Información 5-13**

con el centro de atención de INFINITI InTouch Services. El centro de atención de INFINITI InTouch Services puede especificar la ubicación del vehículo por medio del GNSS, y la información será enviada a la policía u otras agencias según sea necesario.

Para obtener información relacionada con otros servicios relacionados con atención de emergencia de INFINITI InTouch Services, consulte la página Web de INFINITI InTouch Services o póngase en contacto con la línea telefónica de asistencia de INFINITI InTouch Services.

**Página Web de INFINITI InTouch Services:**

[www.infiniti.mx/infiniti-intouch/services](http://www.infiniti.mx/infiniti-intouch/services)

**Línea telefónica de asistencia INFINITI InTouch Services:**

800 5463464

**⚠ ADVERTENCIA:**

- **Por favor tenga en cuenta que el servicio de Notificación automática de colisión (si está disponible) y la función de Llamadas de emergencia no podrán utilizarse bajo las siguientes condiciones:**
  - Las funciones y servicios de emergencia no estarán disponibles sin el pago previo de una suscripción a INFINITI InTouch Services.

– El sistema de red de comunicación de INFINITI InTouch Services está inhabilitado.

– El vehículo se desplaza fuera del área de servicio estando conectada la TCU (unidad de control telemática) al sistema.

– El vehículo se encuentra fuera del área de recepción del servicio de red del teléfono celular.

– El vehículo está ubicado en un lugar con deficiente recepción de señal tal como túneles, garajes de estacionamientos subterráneos, detrás de edificios o áreas montañosas.

– La línea telefónica está ocupada.

– La TCU (unidad de control telemática) u otros sistemas de su vehículo no funcionan correctamente.

– Podría no ser posible realizar una llamada de emergencia dependiendo de la severidad de la colisión y/o el tipo de emergencia.

- Estacione el vehículo en un lugar seguro y ajuste el freno de estacionamiento antes de accionar el botón de Llamada de emergencia (SOS).
- Utilice este servicio solamente en caso de emergencia. Podría haber una multa en caso de utilizar de manera inadecuada el servicio.

● Las ondas de radio pueden afectar negativamente el equipo médico eléctrico. Las personas que utilicen marcapasos deberán ponerse en contacto con el fabricante del dispositivo para conocer posibles efectos antes de utilizar el sistema.

● La antena TCU (unidad de control telemática) está instalada dentro de la parte superior del tablero de instrumentos. Los ocupantes no deberán ubicarse más cerca de la antena que lo especificado por el fabricante del marcapasos. Las ondas de radio emitidas por la antena de la TCU podrían afectar negativamente el funcionamiento del marcapasos durante el uso de INFINITI InTouch Services.

Realizar llamadas de emergencia (tipo A)



El botón de Llamada de emergencia (SOS) está ubicado cerca de la luz para mapas.

## 5-14 Información



1. Pulse el botón de Llamada de emergencia (SOS)
2. Una vez conectada la línea, hable con el operario especialista.

Si desea cancelar la llamada de emergencia, mantenga pulsado el botón de Llamada de emergencia (SOS) durante algunos segundos.

#### INFO:

- Si el botón de Llamada de emergencia (SOS) dispone de una cubierta, primero abra dicha cubierta.
- Dependiendo de las condiciones técnicas y de si la TCU (unidad de control telemática) se está utilizando para otros servicios, después de pulsar el botón de Llamada de emergencia (SOS), podría requerirse de determinado tiempo hasta que el sistema inicie la conexión.
- Una luz indicadora en el botón de Llamada de emergencia (SOS) indicará la lectura del sistema de asistencia para emergencias. Si la luz indicadora no está encendida, su vehículo no se conectará con el operario especialista al pulsar el botón de Llamada de emergencia (SOS). La luz indicadora parpadeará mientras esté conectado con el centro de atención de INFINITI InTouch Services.
- Aún cuando la luz indicadora esté encendida, podría no ser posible la conexión con el centro de atención de

INFINITI InTouch Services. Si esto ocurre en caso de una emergencia, póngase en contacto con las autoridades por otros medios.

- Para evitar la desconexión de la línea, no apague el motor.

#### Realizar llamadas de emergencia (tipo B)

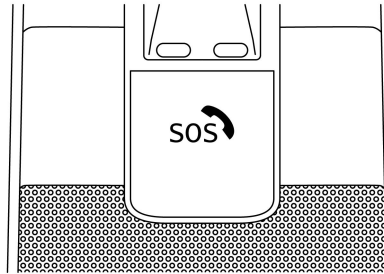

El botón de Llamada de emergencia (SOS) está ubicado cerca de la luz para mapas.

1. Pulse el botón de Llamada de emergencia (SOS)
2. Una vez conectada la línea, hable con el operario especialista.

Si desea cancelar la llamada de emergencia, mantenga pulsado el botón de Llamada de emergencia (SOS) durante algunos segundos.

#### INFO:

- Si el botón de Llamada de emergencia (SOS) dispone de una cubierta, primero abra dicha cubierta.
- Dependiendo de las condiciones técnicas y de si la TCU (unidad de control telemática) se está utilizando para otros servicios, después de pulsar el botón de Llamada de emergencia (SOS), podría requerirse de determinado tiempo hasta que el sistema inicie la conexión.
- Las luces indicadoras en el botón de Llamada de emergencia (SOS) indican la lectura del sistema de asistencia para emergencias. Si las luces indicadoras no están encendidas, su vehículo no se conectará con el operario especialista al pulsar el botón de Llamada de emergencia (SOS).

Las luces indicadoras parpadearán mientras esté conectado con el centro de atención de INFINITI InTouch Services.

- Aún cuando las luces indicadoras estén encendidas, podría no ser posible la conexión con el centro de atención de INFINITI InTouch Services. Si esto ocurre en caso de una emergencia, póngase en contacto con las autoridades por otros medios.
- Para evitar la desconexión de la línea, no apague el motor.

## AJUSTES DE INFINITI INTOUCH SERVICES

El ajuste de INFINITI InTouch Services se podrá modificar. Los menús disponibles podrán diferir dependiendo de los modelos, las especificaciones y las versiones de Software. Los menús visualizados en la pantalla podrían no funcionar dependiendo de varias condiciones.

1. Pulse **<MENU>** en el controlador INFINITI o toque en [MENÚ] en la barra de lanzamiento.
2. Toque en [Información] en la barra de lanzamiento.
3. Toque en [Servicios InTouch].
4. Toque en [Ajustes InTouch Services].

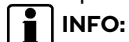

### INFO:

También se puede acceder a [Ajustes InTouch Services] por medio de [Servicios InTouch] en la pantalla de configuración.

"Menú de configuración" (página 2-13)

Menú		Acción
[Compartiendo datos del vehículo]	[Compartir datos del vehículo]	Activa/desactiva la función de información compartida del vehículo.
	[Eliminar datos compartidos del vehículo]	Elimina la información compartida del vehículo.
[Mostrar el ID de la unidad]		Visualiza el ID de la unidad, el ID de la TCU (control de unidad telemática), ID de SIM y la información VIN necesaria para el registro de usuario.
[Restablecer los ajustes de INFINITI InTouch Services]		Todos los ajustes de INFINITI InTouch Services se restablecen a los valores predeterminados.
[Transmisión de datos del vehículo]		Al tocar en [OK], quedará activada la transmisión de datos al centro de datos de INFINITI InTouch Services. Toque en [Rechazar] para inhabilitar INFINITI InTouch Services, Premium Traffic, etc.

## 5-16 Información

## Apple CarPlay (si está disponible)



### ADVERTENCIA:

- **Detenga el vehículo en un lugar seguro y aplique el freno de estacionamiento antes de conectar su iPhone al vehículo u operar su iPhone conectado para actualizarlo.**
- **Si no está en capacidad de prestar toda la atención necesaria al funcionamiento del vehículo mientras utiliza Apple CarPlay, salga de la carretera en un sitio seguro y detenga su vehículo.**

Podrá utilizar Apple CarPlay conectando un iPhone compatible a su vehículo mediante el cable USB o vía inalámbrica (si está disponible).

Con Apple CarPlay, el sistema incorporado en su vehículo podrá utilizarse como un visualizador y un controlador para algunas de las funciones del iPhone. Las funciones Siri de Apple CarPlay habilitan operaciones mediante controles vocales. Consulte apple.com para obtener información acerca de las funciones disponibles y detalles acerca de la política de privacidad de Apple.

Determinada información del vehículo (por ej., ubicación y velocidad) podrá compartirse con su dispositivo durante el uso de Apple CarPlay. Podrían aplicarse cargos de proveedor para utilizar Apple CarPlay.

## COMPATIBILIDAD

Consulte la página Web de Apple para obtener información acerca de los dispositivos compatibles.





### INFO:

- En algunos países, el iPhone en el mercado podría no ser compatible con Apple CarPlay.
- Para mejores resultados, actualice siempre su dispositivo a la versión de Software más reciente.
- Apple CarPlay ocupará el lugar de la funcionalidad de su audio Bluetooth® y teléfono de manos libres Bluetooth®.
- El menú del teléfono y el acceso al teléfono conectado mediante el sistema de reconocimiento de voz se desactivarán mientras esté conectado Apple CarPlay. Para acceder a su teléfono, utilice la función de Siri o seleccione el ícono de teléfono en la pantalla de menú superior de Apple CarPlay.
- Si se establece un destino con guía de ruta mediante Apple CarPlay, se cancelará el ajuste de ruta establecido previamente en el sistema de navegación (si está disponible) de INFINITI InTouch.

## CONECTAR EL iPhone

Este sistema es compatible con Apple CarPlay inalámbrico (si está disponible). Para conectar Apple CarPlay vía inalámbrica, la red de comunicación Bluetooth® y Wi-Fi deberán estar accesibles en el sistema incorporado en el vehículo antes del accionamiento.

 "Configuración de dispositivos" (página 2-16)

 "Configuración de Wi-Fi" (página 2-18)



### INFO:

Dependiendo del dispositivo y de la versión del Firmware del iPhone, no se podrá utilizar Apple CarPlay inalámbrico (si está disponible). Actualice siempre su dispositivo a la versión de Software más reciente.

## Conectar con el cable USB



### INFO:

Para conectar su iPhone con el sistema incorporado en el vehículo, se recomienda utilizar el cable Apple Lightning (certificado con Mfi) proporcionado con su iPhone.

1. Conecte el iPhone al puerto de conexión USB.  
 "Puertos de conexión USB (bus universal en serie)" (página 2-8)
2. Dependiendo de la configuración, se visualizará una pantalla de información de inicio. Toque en [Sí] para utilizar Apple CarPlay.

**Información 5-17**

3. Se iniciará Apple CarPlay y aparecerá la pantalla de Apple CarPlay.
4. Si aparece una notificación en el iPhone, seleccione si utilizará o no la conexión inalámbrica (si está disponible). Una vez activado Apple CarPlay inalámbrico (si está disponible) mediante la notificación, Apple CarPlay se iniciará automáticamente vía inalámbrica a partir de la próxima vez.

### Conectar vía inalámbrica (si está disponible)

1. Conecte el iPhone al sistema incorporado en el vehículo vía Bluetooth®.
  - 📖 "Configuración de dispositivos" (página 2-16)

#### INFO:

Se podrá visualizar la pantalla de Conexiones manteniendo pulsado <  > en el volante de dirección si no está conectado ningún dispositivo Bluetooth® y Apple CarPlay o Android Auto no están activados.

2. Dependiendo de la configuración, se visualizará una pantalla de información de inicio. Toque en [Sí] para utilizar Apple CarPlay.
3. Aparecerá una notificación en el iPhone. Seleccione para utilizar la conexión inalámbrica.

#### INFO:

Si selecciona rechazando el uso de la conexión inalámbrica, el iPhone quedará conectado como un dispositivo Bluetooth®.

4. Se iniciará Apple CarPlay inalámbrico y aparecerá la pantalla de Apple CarPlay.

#### INFO:

Aparecerá una notificación si la conexión Wi-Fi está desactivada en la pantalla de configuración de Wi-Fi. Toque en [Sí] para utilizar Apple CarPlay inalámbrico.

📖 "Configuración de Wi-Fi" (página 2-18)

### Consejos de operación

- Si no desea visualizar la pantalla de información de inicio cada vez que active Apple CarPlay, active [No volver a mostrar] en la pantalla de información de inicio. La pantalla de información de inicio no se visualizará a partir de la próxima activación de Apple CarPlay. La pantalla de información de inicio se puede configurar en el menú de ajustes de Apple CarPlay para visualizarla nuevamente.
  - 📖 "Configuración de Apple CarPlay" (página 5-20)
- La actualización de mapa (si está disponible) se detendrá mientras se utilice Apple CarPlay inalámbrico (si está disponible).
- La conexión con el otro dispositivo Bluetooth® podría desconectarse cuando Apple CarPlay inalámbrico (si está disponible) esté activado.
- Una vez establecida la conexión inalámbrica (si está disponible), Apple CarPlay se conectará automáticamente vía inalámbrica la próxima vez.
- Apple CarPlay inalámbrico (si está disponible) utiliza la red de comunicaciones Wi-Fi. Después de conectar a la red de comunicaciones Wi-Fi el sistema incorporado en el vehículo, se desconectará la conexión Bluetooth® con el dispositivo conectado Apple CarPlay inalámbrico (si está disponible).
- Si conecta por medio del cable USB el iPhone que está utilizando Apple CarPlay inalámbrico (si está disponible), el sistema incorporado en el vehículo proporcionará potencia al iPhone.
- Si el Apple CarPlay inalámbrico (si está disponible) no se inicia automáticamente, toque en [] en la pantalla de configuración del dispositivo.
  - 📖 "Configuración de dispositivos" (página 2-16)
- Si está utilizando Apple CarPlay o Android Auto, no podrá iniciar Apple CarPlay con otro iPhone. Para utilizar Apple CarPlay con otro iPhone, desconecte el dispositivo conectado actualmente, o desactive Apple CarPlay o Android Auto en la configuración de Conexiones.

## 5-18 Información

 "Configuración de conexiones"  
(página 2-16)

## FUNCIONAMIENTO DE Apple CarPlay

Después de iniciar Apple CarPlay, las funciones de iPhone visualizadas en la pantalla se podrán accionar mediante el sistema incorporado en el vehículo.

### INFO:

- Después de abandonar la pantalla de Apple CarPlay, lleve a cabo alguna de las siguientes acciones para regresar a la pantalla de Apple CarPlay.
  - Toque en  en la barra de lanzamiento.
  - Toque en [Conexión de Smartphone] en la pantalla de información, y a continuación toque en [Apple CarPlay].
- Cuando su iPhone esté bloqueado, Apple CarPlay podrá seguir activado utilizando el iPhone y permitiendo el activado de Apple CarPlay.

## Funcionamiento de Siri

Con Siri, algunas de las funciones de su iPhone pueden ser controladas vocalmente. Asegúrese de que Siri esté activado en su iPhone.

### Activación:

Mantenga pulsado <  > en el volante de dirección para iniciar una sesión Siri.

### INFO:

- Pulse en <  > en el volante de dirección para finalizar la operación de Siri.
- Mantenga el interior del vehículo tan silencioso como sea posible. Cierre las ventanillas para eliminar los ruidos del entorno (ruidos de tráfico, sonidos de vibraciones, etc.) que puedan impedir que el sistema reconozca correctamente los comandos de voz.
- Para conocer las funciones que se pueden utilizar con Siri, por favor consulte la página Web de Apple.

## CONFIGURACIÓN DE Apple CarPlay

1. Pulse **<MENU>** en el controlador INFINITI o toque en [MENÚ] en la barra de lanzamiento.
2. Toque en [Conexiones] en la barra de lanzamiento y a continuación toque en [Dispositivos].
3. Toque en [i] en el nombre del iPhone para el cual desea modificar la configuración.
4. Toque en [Proyección de smartphone].

### Elementos disponibles:

Los elementos de configuración disponibles podrán diferir dependiendo de los modelos, especificaciones y versiones del Software.

Elemento de configuración 1	Elemento de configuración 2	Acción
[Opciones de inicio]	[Automático]	Activa Apple CarPlay automáticamente cuando se conecta un iPhone al sistema incorporado en el vehículo.
	[Siempre pregunta]	Visualiza la pantalla de información de inicio de Apple CarPlay cuando se conecta un iPhone al sistema incorporado en el vehículo.
	[Nunca empezar]	Apple CarPlay no se activará incluso cuando se conecte un iPhone al sistema incorporado en el vehículo.
[Ayuda del vehículo para Apple CarPlay]		Visualiza consejos útiles de operación de Apple CarPlay.

### INFO:

Cuando se conecte a Apple CarPlay no será posible acceder a las canciones en su iPod por medio del sistema de reconocimiento de voz incorporado en el vehículo. Para acceder a la música de su iPod, utilice la función de Siri o seleccione el icono de música en la pantalla de menú superior de Apple CarPlay.

## 5-20 Información

## Android Auto™ (si está disponible)

### LIMITACIONES DEL SISTEMA Apple CarPlay

Para que todas las funciones de Apple CarPlay funcionen correctamente, es necesario tener un iPhone compatible, una conexión celular y un plan de datos.

Cuando Apple CarPlay esté funcionando, la efectividad del sistema es afectada por la intensidad de la conexión celular o por la efectividad del teléfono en si mismo. Si la efectividad del sistema disminuye:

- Desconecte y conecte nuevamente su teléfono.
- Active/desactive repetidamente el encendido del teléfono para reiniciar.

Los cambios en las regulaciones gubernamentales también podrán afectar la operación de Apple CarPlay.



#### ADVERTENCIA:

- **Detenga el vehículo en un lugar seguro y aplique el freno de estacionamiento antes de conectar su teléfono Android™ al vehículo u operar su teléfono Android conectado para actualizarlo.**
- **Si no está en capacidad de prestar toda la atención necesaria al funcionamiento del vehículo mientras utiliza Android Auto, salga de la carretera en un sitio seguro y detenga su vehículo.**

Podrá utilizar Android Auto conectando un teléfono Android compatible a su vehículo mediante el cable USB. También se recomienda utilizar el cable OEM del teléfono Android proporcionado con su teléfono.

Con Android Auto, el sistema incorporado en su vehículo podrá utilizarse como un visualizador y un controlador para algunas de las funciones del teléfono Android. Con Android Auto también será posible el control de voz de algunas de las funciones del teléfono Android. Consulte [www.android.com/auto](http://www.android.com/auto) para obtener información acerca de las funciones disponibles y detalles acerca de la política de privacidad de Google.

Determinada información del vehículo (por ej., ubicación y velocidad) podrá compartirse con su dispositivo durante el uso de Android Auto. Podrían aplicarse cargos de proveedor para utilizar Android Auto.

### COMPATIBILIDAD

Consulte la página Web de Android Auto para obtener información acerca de los dispositivos compatibles.



#### INFO:

- En algunos países, el teléfono Android en el mercado podría no ser compatible con Android Auto.
- Descargue previamente la aplicación Android Auto de Google Play™ en el teléfono Android.
- Para mejores resultados, actualice siempre su dispositivo a la versión más reciente del Software de Android y de la aplicación de Android Auto. Cuando conecte el teléfono Android al sistema incorporado en el vehículo, se actualizará automáticamente a la versión más reciente del Software de Android y de la aplicación de Android Auto.
- Android Auto ocupará el lugar de la funcionalidad de su audio Bluetooth® y del teléfono de manos libres Bluetooth®.
- Cuando configure una ruta con el sistema de navegación (si está disponible), si ajusta un destino con Android Auto, se cancelará la configuración de la ruta del sistema de navegación.
- El menú del teléfono y el acceso al teléfono conectado mediante el sistema de reconocimiento de voz se desactivarán mientras esté conectado Android

Información 5-21

Auto. Para acceder a su teléfono, pronuncie en su Google Assistant o seleccione el icono de teléfono en la pantalla de menú superior de Android Auto.

## CONFIGURACIÓN INICIAL DE Android Auto

Antes de utilizar Android Auto, la aplicación Android Auto deberá ser descargada en su teléfono Android.

Descargue en su teléfono Android la aplicación Android Auto desde la tienda de Google Play.

Podría ser necesario accionar el teléfono Android cuando se conecte por primera vez. Dependiendo de la selección, tal como la aprobación, algunas funciones de Android Auto podrían no estar disponibles.

## FUNCIONAMIENTO DE Android Auto

Desbloquee la pantalla de su teléfono antes de conectar su teléfono Android.

1. Conecte su teléfono Android al puerto de conexión USB.  
 "Puertos de conexión USB (bus universal en serie)" (página 2-8)
2. Dependiendo de la configuración, se visualizará una pantalla de información de inicio. Toque en [Sí] para utilizar Android Auto.

## 5-22 Información

### INFO:

- Si no desea visualizar la pantalla de información de inicio cada vez que active Android Auto, active [No volver a mostrar] en la pantalla de información de inicio. La pantalla de información de inicio no se visualizará a partir de la próxima activación de Android Auto. La pantalla de información de inicio se puede configurar en el menú de ajustes de Android Auto para visualizarla nuevamente.  
 "Ajustes de Android Auto" (página 5-23)
  - El Bluetooth® de su teléfono se activará automáticamente cuando se active Android Auto. Mantenga activado Bluetooth® para utilizar las funciones del teléfono.
  - Algunas funciones de Android Auto no estarán disponibles si Bluetooth® no está conectado.
3. Aparecerá la pantalla de menú superior de Android Auto. Las funciones del teléfono Android visualizadas en la pantalla podrán ser ahora accionadas mediante el sistema incorporado en el vehículo.

### INFO:

- Mientras Android Auto permanezca activado en el teléfono Android, las operaciones de teléfono tales como realizar o recibir llamadas sólo podrán ser reali-

zadas por medio de Android Auto.

- Dependiendo del dispositivo, un teléfono Android requiere modo MTP para seleccionarse en el ajuste de transferencia USB.
- Después de abandonar la pantalla de Android Auto, lleve a cabo alguna de las siguientes acciones para regresar a la pantalla de Android Auto.
  - Toque en  en la barra de lanzamiento.
  - Toque en [Conexión de Smartphone] en la pantalla de información, y a continuación toque en [Android Auto].

## Funcionamiento de Google Assistant™

Algunas de las funciones de su teléfono Android podrán ser controladas vocalmente cuando Android Auto esté activado.

### Activación:

Mantenga pulsado <  > en el volante de dirección para iniciar una sesión Google Assistant.

### INFO:

- Pulse en <  > en el volante de dirección para finalizar la operación vocal.
- Mantenga el interior del vehículo tan silencioso como sea posible. Cierre las ventanillas para eliminar los ruidos del entorno (ruidos de tráfico, sonidos de



vibraciones, etc.) que puedan impedir que el sistema reconozca correctamente los comandos de voz.

- Para conocer las funciones que se pueden utilizar con el funcionamiento vocal, consulte la página Web [www.android.com/auto](http://www.android.com/auto).

## AJUSTES DE Android Auto

1. Pulse **<MENU>** en el controlador INFINITI o toque en [MENÚ] en la barra de lanzamiento.
2. Toque en [Conexiones] en la barra de lanzamiento y a continuación toque en [Dispositivos].
3. Toque en [📱] en el nombre del teléfono Android para el cual desea modificar la configuración.
4. Toque en [Proyección de smartphone].

### Elementos disponibles:

Los elementos de configuración disponibles podrán diferir dependiendo de los modelos, especificaciones y versiones del Software.

Elemento de configuración 1	Elemento de configuración 2	Acción
[Opciones de inicio]	[Automático]	Activa Android Auto automáticamente cuando se conecta un teléfono Android al sistema incorporado en el vehículo.
	[Siempre pregunta]	Visualiza la pantalla de información de inicio de Android Auto cuando se conecta un teléfono Android al sistema incorporado en el vehículo.
	[Nunca empezar]	Android Auto no se activará incluso cuando se conecte un teléfono Android al sistema incorporado en el vehículo.
[Ayuda del vehículo para Android Auto]		Visualiza consejos útiles para operación de Android Auto.

## LIMITACIONES DEL SISTEMA Android Auto

Para que todas las funciones de Android Auto funcionen correctamente, es necesario tener un teléfono Android compatible, una conexión celular y un plan de datos.

Cuando Android Auto esté funcionando, la efectividad del sistema es afectada por la intensidad de la conexión celular o por la efectividad del teléfono en si mismo. Si la efectividad del sistema disminuye:

- Desconecte y conecte nuevamente su teléfono.
- Cierre todas las aplicaciones y reinicie de nuevo.
- Active/desactive repetidamente el encendido del teléfono para reiniciar.

También deberá confirmarse que la versión más reciente de OS del Android y de la aplicación Android Auto se encuentren instaladas en el teléfono celular.

La funcionalidad de Android Auto podrá reducir o desaparecer si existen cambios en los sistemas de operación, Hardware, Software u otras tecnologías necesarias para apoyar el sistema, las cuales están fuera del control de INFINITI. Los cambios en las regulaciones gubernamentales también podrán afectar la operación de Android Auto.

## SIRI EYES FREE (si está disponible)

Se puede acceder al asistente personal Apple Siri Eyes Free desde el vehículo. Se puede acceder a Siri Eyes Free en la modalidad de Siri Eyes Free con el fin de reducir la distracción del usuario. En esta modalidad, Siri Eyes Free estará disponible para interactuar por medio del control de voz. Después de conectar un dispositivo Apple compatible por medio de Bluetooth®, Siri Eyes Free se podrá activar utilizando <  > en el volante de dirección.

Siri es una marca comercial de Apple Inc., registrada en Estados Unidos y en otros países.

### INFO:

- Algunas funciones de Siri Eyes Free, tal como el inicio de aplicaciones, podrían no estar disponibles durante la conducción.
- Para mejores resultados, actualice siempre su dispositivo a la versión de Software más reciente.
- Mantenga el interior del vehículo tan silencioso como sea posible. Cierre las ventanillas para eliminar los ruidos del entorno (ruidos de tráfico, sonidos de vibraciones, etc.) que puedan impedir que el sistema reconozca correctamente los comandos de voz.
- Para conocer las funciones que se pueden utilizar en Siri Eyes Free, por favor consulte la página Web de Apple.

## REQUISITOS



Consulte la página Web de Apple para conocer los detalles acerca de la compatibilidad del dispositivo.

Siri deberá estar habilitado en el teléfono. Por favor verifique la configuración del teléfono.

Si el dispositivo dispone de una pantalla de bloqueo, deberá accederse a Siri desde la pantalla de bloqueo. Por favor verifique la configuración del teléfono.

## ACTIVACIÓN DE SIRI EYES FREE

La función de Siri Eyes Free se puede activar utilizando <  > en el volante de dirección.

1. Conecte al vehículo un iPhone habilitado con Siri Eyes Free.  
 "Configuración de dispositivos"  
 (página 2-16)
2. Después de establecerse la conexión Bluetooth®, mantenga pulsado <  > en el volante de dirección para activar la función de Siri Eyes Free.

## FUNCIONAMIENTO DE SIRI EYES FREE

1. Mantenga pulsado <  > en el volante de dirección.
2. Pronuncie el comando y a continuación escuche la respuesta de Siri Eyes Free.

Después de iniciar Siri Eyes Free, pulse nuevamente <  > en el volante de dirección dentro de algunos segundos después de finalizar el anuncio de Siri Eyes

## 5-24 Información

(93,1)

Free para prolongar la sesión.



**Información 5-25**

Condition:

[ Edit: 2021/ 9/ 2 Model: P-IVI ST3 OM\_N21S-PV1TJG0\_NAVION21-009 ]

**ANOTACIONES**

**5-26 Información**

Condition:

## 6 Navegación (si está disponible)

Información de seguridad .....	6-2	Editar ruta .....	6-24
Pantalla de navegación .....	6-2	Configuración de guía .....	6-26
Visualizar la pantalla de navegación .....	6-2	Visualizar la información de tráfico (si está disponible) .....	6-27
Barra de lanzamiento .....	6-2	Información Premium Traffic .....	6-27
Operación de mapa .....	6-3	Visualizar la información de tráfico disponible .....	6-27
Tipos de mapa .....	6-3	Configuración de información de tráfico .....	6-28
Color de carretera .....	6-9	Almacenar una ubicación/ruta .....	6-29
Mover el mapa .....	6-9	Almacenar una ubicación .....	6-29
Cambiar la escala del mapa .....	6-9	Almacenar la ruta .....	6-30
Configuración del mapa .....	6-11	Almacenar una zona a evitar .....	6-31
Información de tráfico en el mapa (si está disponible) .....	6-14	Editar la información almacenada .....	6-31
Pantalla de menú de mapa .....	6-14	Eliminar el elemento almacenado .....	6-35
Configurar un destino .....	6-14	Configuración de navegación .....	6-38
Funcionamiento básico .....	6-14	Información general para el sistema de navegación .....	6-41
Opciones antes de iniciar la guía de ruta .....	6-17	Ubicación actual de vehículo .....	6-41
Guía de ruta .....	6-17	Cálculo de ruta .....	6-44
Acerca de la guía de ruta .....	6-17	Guía de ruta .....	6-45
Menú de ruta .....	6-18	Cómo actualizar los datos del mapa .....	6-46
Preferencia de ruta .....	6-21		
Calcular nuevamente la ruta .....	6-24		

## INFORMACIÓN DE SEGURIDAD

El sistema de navegación está diseñado principalmente para ayudarle a llegar a su destino. Sin embargo, usted, como conductor, debe utilizar el sistema de forma segura y adecuada. La información relacionada con las condiciones de la carretera, señales de tráfico y la disponibilidad de servicios no siempre podría estar actualizada. El sistema no es un sustituto de la conducción segura, correcta y legal.



### ADVERTENCIA:

**No confíe solamente en la guía de la ruta. Siempre asegúrese de que todas las maniobras de conducción sean legales y seguras para evitar accidentes.**

## PANTALLA DE NAVEGACIÓN

### VISUALIZAR LA PANTALLA DE NAVEGACIÓN

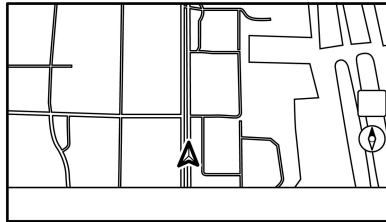

Para visualizar el mapa de ubicación actual disponible para operar, pulse **<MENU>** en el controlador INFINITI o toque en [MENÚ] en la barra de lanzamiento, y a continuación toque en [Mapa] en la barra de lanzamiento o pulse **<MAP/VOICE>** en el controlador INFINITI.

### BARRA DE LANZAMIENTO

La barra de lanzamiento relacionada con el accionamiento del sistema de navegación se visualiza en la pantalla del mapa de ubicación actual. Los elementos visualizados varían según la configuración de ruta.

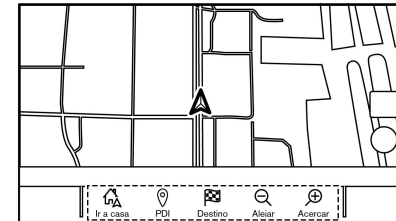

**Antes de ajustar el destino**

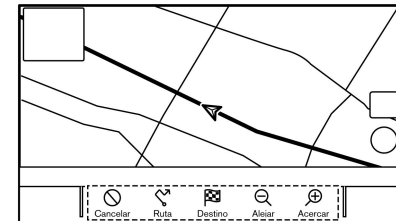





**Después de ajustar el destino**

Elemento de menú	Acción
[Agregar ubicación de casa]/[Ir a casa]	<p>[Agregar ubicación de casa]: Cuando la ubicación de domicilio no esté almacenada, se podrá almacenar una ubicación de domicilio en el sistema.</p> <p> "Almacenar la ubicación de domicilio o trabajo" (página 6-29)</p> <p>[Ir a casa]: Cuando la ubicación de domicilio esté almacenada, ajusta la ubicación de domicilio como destino.</p>

## 6-2 Navegación (si está disponible)

## OPERACIÓN DE MAPA

[PDI]	Busca un punto de interés para establecer como destino.
[Destino]	Visualiza el menú de destino.  "Configurar un destino" (página 6-14)
[Alejar]	Aleja el mapa.  "Cambiar la escala del mapa" (página 6-9)
[Acercar]	Acerca el mapa.  "Cambiar la escala del mapa" (página 6-9)
[Cancelar]	Cancela la guía de ruta.
[Ruta]	Visualiza la pantalla de menú de ruta.  "Menú de ruta" (página 6-18)

### TIPOS DE MAPA

Están disponibles dos tipos de vistas de mapas: 2D y 3D.

**Navegación (si está disponible) 6-3**

## Mapa 2D (excepto el Medio Oriente)

El mapa 2D muestra el mapa en un entorno de dos dimensiones similar al mapa de carreteras.

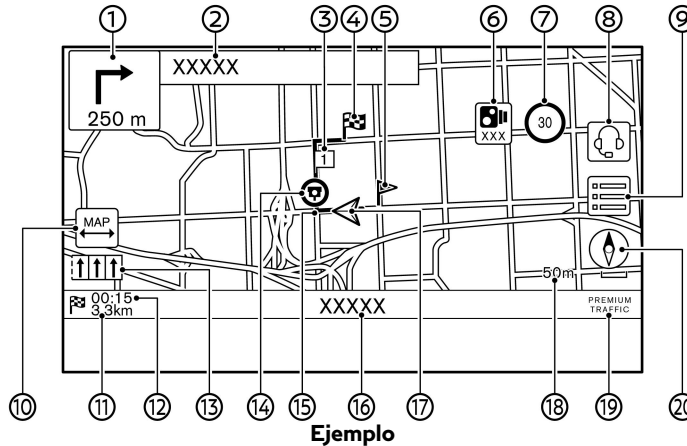

**Ejemplo**

### Información de pantalla:

#### ① Flecha y distancia:

Indica la distancia al siguiente punto de la guía y la dirección de giro en ese punto de guía.

Si la posición actual del vehículo está fuera de carretera, se podrá visualizar una flecha indicando la dirección a la carretera más cercana en lugar de visualizar la flecha del próximo giro/distancia.

#### ② Nombre de calle siguiente:

Visualiza el nombre de la calle siguiente durante la guía de ruta.

#### ③ Punto de ruta:

Visualiza la ubicación del punto de ruta en donde se detendrá el vehículo antes de alcanzar el destino final. Se pueden configurar un máximo de 20 puntos de ruta.

#### ④ Destino:

Indica la ubicación del destino final.

#### ⑤ Ubicación almacenada:

Visualiza las ubicaciones que están almacenadas en la agenda de direcciones.

"Almacenar una ubicación" (página 6-29)

Los iconos se pueden cambiar de acuerdo a sus preferencias.

#### ⑥ Indicador de advertencia de cámara de seguridad (si está disponible):

El indicador y la distancia a la cámara se visualizarán cuando el vehículo se aproxime a las cámaras de seguridad.

La configuración del indicador de advertencia de la cámara de seguridad se puede modificar.

"Configuración de navegación" (página 6-38)

#### ⑦ Indicador de límite de velocidad:

Visualiza el límite de velocidad de la carretera en donde se encuentra el vehículo.

El indicador parpadea cuando la velocidad del vehículo excede el límite.

Cuando el indicador de límite de velocidad no se visualiza en la unidad seleccionada en la pantalla de configuración de unidades (si está disponible), se podrá visualizar en la unidad seleccionada, un límite de velocidad bajo el indicador de límite de velocidad.

La configuración del indicador de límite

## 6-4 Navegación (si está disponible)



de velocidad se puede modificar.

 "Configuración de navegación"  
(página 6-38)

⑧  (si está disponible):

Toque el icono para conectar al menú interactivo de voz de INFINITI InTouch Services.

 "Conectar al menú interactivo de voz" (página 5-12)

⑨ :

Toque para visualizar el menú de mapa.

 "Pantalla de menú de mapa"  
(página 6-14)

⑩ :

La pantalla de mapa se puede visualizar en tamaño completo en la pantalla de visualización táctil. Toque en  para regresar al tamaño original del mapa.

⑪ Distancia restante hasta el destino:

Indica la distancia restante aproximada al destino o punto de ruta. Este indicador aparecerá cuando esté establecido un destino y se inicie la guía de ruta.

⑫ Tiempo restante/tiempo de llegada:

Indica el tiempo restante al destino/punto de ruta, o podrá establecerse para visualizar el tiempo de llegada estimado. Este indicador aparecerá cuando esté establecido un destino y se inicie la guía de ruta.

La visualización del tiempo restante o del tiempo de llegada se puede seleccio-

nar según sus preferencias.

 "Preferencia de ruta" (página 6-21)

⑬ Indicador de carril recomendado:

Cuando se encuentra ajustada una ruta, se podrá visualizar en color azul la flecha y el carril de conducción recomendado dependiendo de la carretera.

⑭ Icono de cámara de seguridad (si está disponible):

Indica que una cámara de seguridad está ubicada en el lugar donde se visualiza este icono.

La configuración del icono de cámara de seguridad se puede modificar.

 "Configuración de navegación"  
(página 6-38)

⑮ Ruta sugerida:

Aparece en azul resaltado durante la guía de ruta.

⑯ Nombre de calle:

Visualiza el nombre de la calle en la que se conduce actualmente el vehículo.

⑰  Icono de vehículo:

Indica la ubicación actual del vehículo y la dirección hacia donde se dirige el vehículo.

⑱ Indicador de escala:

Indica la escala del mapa.

⑲ Indicador de estado de recepción de información de tráfico (si está disponible):

Este indicador se visualiza en condiciones de posible recepción de información de tráfico.

Toque para visualizar la pantalla de información de tráfico.

 "Visualizar los eventos de tráfico en la lista" (página 6-27)

[Tráfico Premium]:

Se visualiza cuando está activada la información Premium Traffic estando disponible la información de tráfico.

 "Configuración de información de tráfico" (página 6-28)

⑳ :

Indica la configuración de la dirección del mapa.

Toque para cambiar la vista y la orientación del mapa.

## Navegación (si está disponible) 6-5

## Mapa 2D (para el Medio Oriente)

El mapa 2D muestra el mapa en un entorno de dos dimensiones similar al mapa de carreteras.

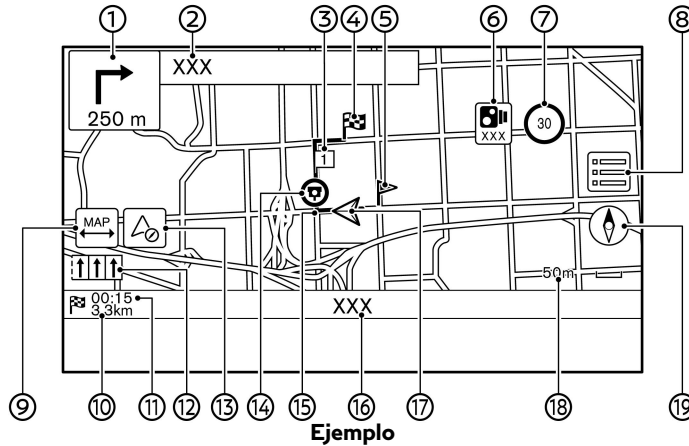

La ubicación de los iconos e información visualizada podría variar dependiendo de los modelos, especificaciones y las versiones de Software.

### Información de pantalla:

- ① Flecha y distancia:  
Indica la distancia al siguiente punto de la guía y la dirección de giro en ese punto de guía.  
Si la posición actual del vehículo está fuera de carretera, se podrá visualizar una flecha indicando la dirección a la carretera más cercana en lugar de

visualizar la flecha del próximo giro/distancia.

- ② Nombre de calle siguiente:  
Visualiza el nombre de la calle siguiente durante la guía de ruta.
- ③ Punto de ruta:  
Visualiza la ubicación del punto de ruta en donde se detendrá el vehículo antes de alcanzar el destino final. Se pueden configurar un máximo de 20 puntos de ruta.
- ④ Destino:  
Indica la ubicación del destino final.

- ⑤ Ubicación almacenada:

Visualiza las ubicaciones que están almacenadas en la agenda de direcciones.

"Almacenar una ubicación"  
(página 6-29)

Los iconos se pueden cambiar de acuerdo a sus preferencias.

- ⑥ Indicador de advertencia de cámara de seguridad (si está disponible):

El indicador y la distancia a la cámara se visualizarán cuando el vehículo se aproxime a las cámaras de seguridad.

La configuración del indicador de advertencia de la cámara de seguridad se puede modificar.

"Configuración de navegación"  
(página 6-38)

- ⑦ Indicador de límite de velocidad:

Visualiza el límite de velocidad de la carretera en donde se encuentra el vehículo.

El indicador parpadea cuando la velocidad del vehículo excede el límite.

La configuración del indicador de límite de velocidad se puede modificar.

"Configuración de navegación"  
(página 6-38)

- ⑧ :

Toque para visualizar el menú de mapa.

"Pantalla de menú de mapa"  
(página 6-14)

## 6-6 Navegación (si está disponible)

⑨ :

La pantalla de mapa se puede visualizar en tamaño completo en la pantalla de visualización táctil. Toque en  para regresar al tamaño original del mapa.

⑩ Distancia restante hasta el destino:

Indica la distancia restante aproximada al destino o punto de ruta. Este indicador aparecerá cuando esté establecido un destino y se inicie la guía de ruta.

⑪ Tiempo restante/tiempo de llegada:

Indica el tiempo restante al destino/punto de ruta, o podrá establecerse para visualizar el tiempo de llegada estimado. Este indicador aparecerá cuando esté establecido un destino y se inicie la guía de ruta.

La visualización del tiempo restante o del tiempo de llegada se puede seleccionar según sus preferencias.

 "Preferencia de ruta" (página 6-21)

⑫ Indicador de carril recomendado:

Cuando se encuentra ajustada una ruta, se podrá visualizar en color azul la flecha y el carril de conducción recomendado dependiendo de la carretera.

⑬  (si está disponible):

Toque para visualizar la pantalla de modalidad de brújula.

 "Pantalla de modalidad de brújula (si está disponible para el Medio Oriente)" (página 6-8)

⑭ Icono de cámara de seguridad (si está disponible):

Indica que una cámara de seguridad está ubicada en el lugar donde se visualiza este icono.

La configuración del icono de cámara de seguridad se puede modificar.

 "Configuración de navegación" (página 6-38)

⑮ Ruta sugerida:

Aparece en azul resaltado durante la guía de ruta.

⑯ Nombre de calle:

Visualiza el nombre de la calle en la que se conduce actualmente el vehículo.

⑰  Icono de vehículo:

Indica la ubicación actual del vehículo y la dirección hacia donde se dirige el vehículo.

⑱ Indicador de escala:

Indica la escala del mapa.

⑲ :

Indica la configuración de la dirección del mapa.

Toque para cambiar la vista y la orientación del mapa.

## Mapa 3D

El mapa 3D visualiza el mapa desde una perspectiva elevada. En el mapa 3D, es fácil reconocer una imagen de la ruta debido a que proporciona una vista panorámica sobre una larga distancia.

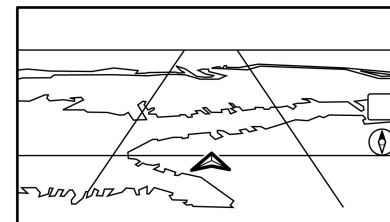

### INFO:

El mapa 3D siempre aparece con la dirección actual hacia el frente orientada hacia arriba.

### Gráficos de edificios

Los gráficos de edificios están almacenados en los datos del mapa para determinadas áreas, y se pueden visualizar cuando se acerca el mapa.

## Navegación (si está disponible) 6-7

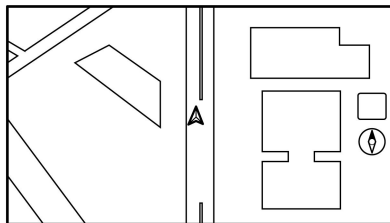

Gráficos de edificios en 2D

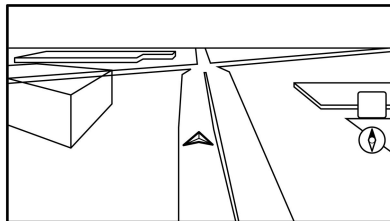

Gráficos de edificios en 3D

**INFO:**

En un área donde los gráficos de edificios no están almacenados en los datos de mapa, el mapa normal se visualiza aunque esté ampliado el mapa.

### Pantalla de modalidad de brújula (si está disponible para el Medio Oriente)

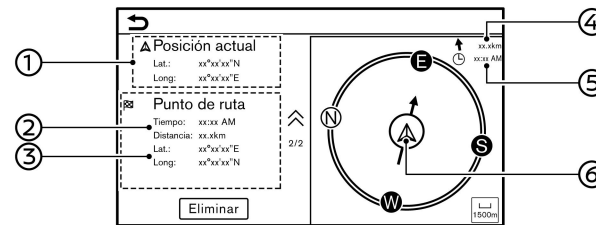

La modalidad de brújula puede ser útil en áreas tales como desiertos, en las cuales no existen carreteras o en donde la información de dicha área no está incluida en los datos del mapa. Esta modalidad ayuda al conductor a llegar al destino mostrando la ubicación actual del vehículo en el centro del mapa.

Toque en en la pantalla del mapa para cambiar a la pantalla de modalidad de brújula.

- ① Latitud/longitud de la ubicación actual
- ② Tiempo estimado de llegada y distancia hasta el punto de ruta/destino
- ③ Latitud/longitud del punto de ruta/destino
- ④ Dirección y distancia en línea recta hasta el destino

- ⑤ Tiempo estimado de llegada al destino
- ⑥ Ubicación actual del vehículo y la dirección hasta el punto de ruta/destino

Si no se ha configurado ningún destino, solo se visualizarán la latitud y la longitud de la ubicación actual.

**INFO:**

- La guía de ruta no estará a disposición cuando la modalidad de brújula esté activada.
- Toque en para eliminar la información del punto de ruta/destino. Una vez eliminada, dicha información eliminada no se podrá visualizar nuevamente.

## 6-8 Navegación (si está disponible)

- Los detalles de esta función están sujetos a cambios.

## COLOR DE CARRETERA

Los tipos de carretera se diferencian por color.

### Excepto México:

Color	Tipo de carretera
Delineado en amarillo y rojo	Autopista
Rojo o naranja	Carretera principal
Amarillo o blanco	Calle angosta

### Para México:

Color	Tipo de carretera
Rojo oscuro	Autopista
Marrón claro	Carretera principal
Verde claro	Carretera secundaria
Blanco	Carretera local

## MOVER EL MAPA

El mapa se puede desplazar por medio de la operación del panel táctil. Las operaciones de desplazamiento del mapa podrían estar limitadas durante la conducción.

### Tocar:

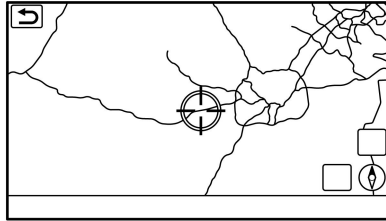

Al tocar un punto en el mapa, el puntero de cruz se visualiza, y la posición pulsada se desplaza al centro de la pantalla.

Después de mover el mapa, toque en [↩] en la pantalla del mapa o pulse <MAP/VOICE> o <↩> en el controlador INFINITI para visualizar la pantalla del mapa de la ubicación actual.

### Toque largo:

Toque la dirección en la que desea moverse. El mapa continua desplazándose mientras se toca la pantalla.

### Arrastrar:

Arrastre en la pantalla para desplazar el mapa.

### Deslizar/impulsar:

Deslice o impulse la pantalla para desplazar rápidamente la pantalla del mapa.

## CAMBIAR LA ESCALA DEL MAPA

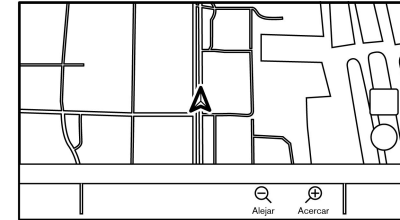

Para cambiar la escala del mapa, toque en [Alejar] o [Acercar] en la barra de lanzamiento.

### Otras operaciones:

- Mientras se visualice el puntero de cruz, se podrá visualizar la barra de escala tocando el indicador de escala en el mapa.  
La escala del mapa se puede cambiar tocando en [⊖] o [⊕] en la barra de escala mientras se visualice la barra de escala.
- También se puede cambiar la escala de mapa pellizcando hacia adentro o hacia afuera con los dedos en la pantalla del mapa mientras se visualice el puntero de cruz.
- Ajuste la escala del mapa girando el dial central en el controlador INFINITI mientras se visualiza la pantalla del mapa.

## Navegación (si está disponible) 6-9



**INFO:**

- Las funciones de pellizcar hacia adentro y hacia afuera se pueden inhabilitar durante la conducción.
- Dependiendo de la escala del mapa, los iconos de información del tráfico no se visualizarán en la pantalla del mapa.  
 "Información de tráfico en el mapa"  
(página 6-27)

**6-10 Navegación (si está disponible)**

Condition:

[ Edit: 2021/ 9/ 2 Model: P-IVI ST3 OM\_N21S-PV1TJG0\_NAVION21-009 ]

## CONFIGURACIÓN DEL MAPA

La configuración de la vista del mapa se realiza desde el menú del mapa en la pantalla de visualización táctil.

1. Toque en  en la pantalla del mapa de la ubicación actual.
2. Toque en [Config. mapa].

Los elementos de configuración disponibles podrán diferir dependiendo de los modelos, especificaciones y versiones del Software.

Elemento de menú		Acción
[Vista mapa dual]	[Mapa 2D]	Visualiza el mapa 2D.
	[Div. Mapa 2D]	Visualiza el mapa 2D en la parte izquierda y derecha de la pantalla dividida. Podrá observar al mismo tiempo varios tipos de escalas y ajustes de los mapas 2D.
	[Mapa 3D]	Visualiza el mapa 3D.
	[Div. Mapa 3D]	Visualiza el mapa 2D en la parte izquierda de la pantalla y el mapa 3D en la parte derecha de la pantalla dividida.
[Info. lado izqu.]	[Intersección]	Visualiza en el lado izquierdo de la pantalla la vista ampliada de la siguiente intersección durante la guía de ruta.
	[Lista de giros]	Visualiza la lista de giros en la parte izquierda de la pantalla cuando está establecida una ruta.
	[Mapa compl.]	Muestra la pantalla de mapa entero.
[Íconos del mapa]		Seleccione las categorías de los iconos PDI que desea visualizar en la pantalla del mapa.
[Otros]	[Orientación mapa]	La orientación del mapa se puede seleccionar entre [Norte hacia arriba] o [Hacia arriba]. [Orientación mapa] está disponible solamente cuando se visualiza el mapa 2D.
	[Largo alcance]	La posición del icono del vehículo está localizada ligeramente un poco más abajo del centro de la pantalla con el fin de obtener un área más amplia en la dirección de desplazamiento. Largo alcance sólo está disponible cuando la vista de mapa está en modalidad [Hacia arriba].

**Navegación (si está disponible) 6-11**

Elemento de menú		Acción
[Configuración izquierda]	[Orientación mapa]	La orientación del mapa para el lado izquierdo de la pantalla dividida se puede seleccionar entre [Norte hacia arriba] o [Hacia arriba].
	[Largo alcance]	Quando este elemento esté activado, el icono de la posición del vehículo estará ubicado ligeramente más abajo del centro de la pantalla de tal manera que sea posible ver un área más amplia en la dirección de desplazamiento. La vista del mapa de largo alcance sólo está disponible cuando la parte izquierda de la pantalla dividida está en modalidad [Hacia arriba].
	[Escala mapa]	Ajusta la escala del mapa de la pantalla izquierda.
[Vista de audio en mapa]		Activa/desactiva la información de audio visualizada en la parte superior de la pantalla del mapa.
[Color del mapa]		Ajusta el color del mapa entre [Estándar], [Enfatizar carreteras], [Enfatizar texto] y [Enfatizar tráfico].
[Tam. texto mapa]	[Grande]	Ajusta el tamaño de letras del texto visualizado en la pantalla del mapa.
	[Medio]	
	[Pequeño]	
[Selec. texto a mostrar en mapa]	[Nombres de lugares]	Permite que se visualicen los nombres de lugares, instalaciones y carreteras en la pantalla del mapa.
	[Instalaciones]	
	[Carreteras]	
[Información de desplazamiento de mapa]		La información relacionada con la ubicación, en la cual el centro del puntero de cruz se coloca para desplazar el mapa, se puede ajustar para ser visualizada.

## 6-12 Navegación (si está disponible)



Elemento de menú		Acción
[Puntos seg. mostrados en mapa]	[Mostrar puntos seg. en mapa]	Activa/desactiva la pantalla de puntos de seguimiento de ruta.
	[Distancia entre puntos]	Selecciona el intervalo entre los puntos de seguimiento.
	[Eliminar pista ubicación actual]	Borra los puntos de seguimiento de ruta hasta la ubicación actual.
	[Info. de salidas en lista de giros]	Activa/desactiva la pantalla de información de salida de la autopista.
	[Mostrar desviaciones automát.]	La lista de giros se puede visualizar automáticamente durante la conducción en una autopista.
	[Zoom automático norte arriba]	Cuando esta configuración esté activada, la orientación del mapa cambia automáticamente a [Norte hacia arriba] cuando se selecciona la escala de mapa más amplia.
[Volver al mapa]		Regresa al mapa con la ubicación actual.

## INFORMACIÓN DE TRÁFICO EN EL MAPA (si está disponible)

La información de tráfico se puede visualizar en el mapa.

 "Información de tráfico en el mapa"  
(página 6-27)

## PANTALLA DE MENÚ DE MAPA

Toque en  mientras se visualiza la pantalla del mapa de la ubicación actual o la pantalla de un mapa desplazado para visualizar el menú correspondiente a dicha pantalla.

Este menú se puede utilizar para acceder rápidamente a funciones útiles, tales como la configuración de un destino o la búsqueda de puntos cercanos de interés.

## CONFIGURAR UN DESTINO

El sistema podrá proporcionar una guía de ruta una vez esté establecido un destino.

### FUNCIONAMIENTO BÁSICO

#### Visualizar el menú de configuración de destino

Existen varios métodos que se pueden usar para establecer un destino. Seleccione un método deseado para encontrar y configurar un destino.

Pulse **<MAP/VOICE>** en el controlador INFINITI y a continuación toque en [Destino] en la barra de lanzamiento.

La disponibilidad de los métodos de configuración de destino varía de acuerdo a los modelos, las especificaciones y las versiones del Software. Los elementos visualizados en la pantalla podrían no funcionar dependiendo de varias condiciones.

## 6-14 Navegación (si está disponible)

**Métodos de configuración de destino disponibles:**

Elemento de configuración	Acción
[Introducir PDI / direcc.]	Busca un destino ingresando la dirección o los nombres PDI.
[Búsqueda en línea]	Esta función se puede utilizar si su vehículo está equipado con TCU (unidad de control telemática). Para utilizar esta función, active la búsqueda en línea en [Opciones] en la pantalla de resultados de búsqueda de destinos en caso de estar disponible.
[Ir a casa]	Busca una ruta desde la ubicación actual a la ubicación de domicilio almacenado previamente.
[Dirección de la calle]	Busca un destino por dirección.
[Puntos de interés]	Busca un destino desde varias categorías.
[Agenda de direcciones]	Busca un destino desde la agenda de direcciones del vehículo.
[Centro de la ciudad]	Establece el centro de una ciudad como destino.
[Intersección]	Establece una intersección como destino.
[Destinos anteriores]	Busca un destino desde los destinos anteriores y un punto de inicio anterior.
[Ir al trabajo]	Busca una ruta desde la ubicación actual a la ubicación de trabajo almacenada previamente.
[Número de teléfono]	Busca un punto de interés por número telefónico.
[Google Destinos]	Establece como destino un lugar buscado con Google.
[Rutas Guardadas]	Establece una ruta desde los datos de ruta almacenados.
[En el mapa]	Busca un destino en el mapa.
[Latitud/Longitud]	Establece un destino desde la latitud y longitud.
[Smartphone Navigation]	Activa/desactiva Smartphone Navigation.

**! NOTA:****Aviso para búsqueda de puntos de interés:**

La ubicación y las horas laborales de las instalaciones están sujetas a cambio, lo que no podría reflejarse en los datos del mapa. Verifique perfectamente esta información antes de ir a una instalación de emergencia para garantizar que reciba la ayuda adecuada. De lo contrario, quizás no reciba la ayuda de emergencia cuando llegue al destino. También aparece un mensaje de confirmación en la pantalla de navegación. Siga las instrucciones visualizadas y verifique los elementos requeridos.

**Navegación (si está disponible) 6-15**

**INFO:**

- Después de establecer un destino, la ubicación del destino se puede ajustar y la ubicación se puede almacenar en la agenda de direcciones, etc.
  - ☞ "Opciones antes de iniciar la guía de ruta" (página 6-17)
- Los destinos se pueden cancelar y editar/agregar.
  - ☞ "Menú de ruta" (página 6-18)

**6-16 Navegación (si está disponible)**

Condition:

[ Edit: 2021/ 9/ 2 Model: P-IVI ST3 OM\_N21S-PV1TJG0\_NAVION21-009 ]

## OPCIONES ANTES DE INICIAR LA GUÍA DE RUTA

Antes de iniciar la guía de ruta, seleccione los menús para detalles de rutas para modificar la ruta, consulte la vista previa de lista de giros o almacene la ruta.

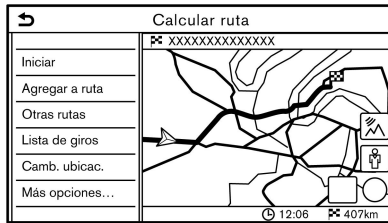

- [Iniciar]: Inicia la guía de la ruta hasta el destino seleccionado.
- [Agregar a ruta]: Agrega una ubicación a la ruta establecida anteriormente.
- [Otras rutas]: Sugiere rutas alternativas.

### INFO:

Toque en [1tipo] para visualizar rutas alternativas calculadas con una condición de búsqueda de ruta seleccionada en la pantalla de ajustes de [Tipo de ruta básica].

 "Preferencia de ruta" (página 6-21)







Toque en [3tipos] para visualizar rutas alternativas calculadas en todas las tres condiciones de búsqueda de ruta ([Más

rápido], [Eco] y [Corto]).

- [Lista de giros]: Visualiza una lista de giros detallada. El mapa se puede visualizar y se puede evitar el giro tocando en un punto de giro.
- [Camb. ubicac.]: Visualiza una pantalla del mapa y permite ajustar la ubicación del destino.
- [Más opciones...]: Se pueden seleccionar opciones tales como consultar información de lugares y almacenar ubicaciones/rutas.

### INFO:

Modelos con TCU (unidad de control telemática):

- Toque en  para visualizar la vista de satélite de Google Map. La escala de mapa se podrá cambiar tocando en  o  en la pantalla de vista de satélite.
- Toque en  para visualizar la vista de Google Street. La vista se puede desplazar hacia la izquierda y hacia la derecha tocando en [] y [].

## GUÍA DE RUTA

### ACERCA DE LA GUÍA DE RUTA

Después de ajustar la ruta, seleccione [Iniciar] para iniciar la guía de la ruta.

Durante la guía de ruta, el sistema lo navega a través de los puntos de guía usando la guía visual y de voz.



### ADVERTENCIA:

- **La guía visual y de voz del sistema de navegación es sólo de referencia. El contenido de la guía podría ser inapropiado dependiendo de la situación.**
- **Siga todos los reglamentos de tráfico al conducir por la ruta sugerida (por ejemplo, el tráfico en un sólo sentido).**  
 "Guía de ruta" (página 6-45)

### Guía de voz durante la guía de ruta

#### Conceptos básicos de la guía de voz:

La guía de voz anuncia qué dirección debe tomar cuando se acerque a una intersección en la cual es necesario girar.



### INFO:

- Pueden existir algunos casos en los cuales la guía de voz y las condiciones reales de la carretera no correspondan. Esto puede ocurrir debido a las diferencias existentes entre la carretera real y la información de los datos del mapa, o quizás también debido a la velocidad del vehículo.

### Navegación (si está disponible) 6-17

- En caso de que la guía de voz no corresponda con las condiciones reales de la carretera, siga la información obtenida de las señales de tráfico o de los avisos en la carretera.
- Al acercarse a un punto guía (intersección o esquina) o destino/punto de ruta durante la guía de ruta, la guía de voz anuncia la distancia restante y/o la dirección de giro. Mantenga pulsado en **<MAP/VOICE>** en el controlador INFINITI para repetir la guía de voz.

## MENÚ DE RUTA



### ADVERTENCIA:

**Siempre detenga el vehículo en un sitio seguro antes de modificar las condiciones de la ruta. Modificar las condiciones de ruta mientras conduce puede ocasionar un accidente.**

Durante la guía de ruta, las condiciones de la ruta se pueden modificar y se puede confirmar la información de la ruta. Establezca las condiciones de la ruta en conformidad con sus preferencias personales.

Pulse **<MAP/VOICE>** en el controlador INFINITI cuando esté establecido un destino, y a continuación toque en [Ruta] en la barra de lanzamiento.

Se visualizará la pantalla de menú de ruta.

## 6-18 Navegación (si está disponible)

Los elementos disponibles podrán diferir dependiendo de los modelos, las especificaciones y las versiones de Software.

Elemento de menú		Resultado
[Cancelar ruta]		Cancela la guía de ruta actual.
[Lista de giros]		Visualiza los detalles de ruta sugerida.
[Desvío]		Se puede calcular un desvío de una distancia determinada.
[Preferencia de ruta]		Establece las condiciones de búsqueda de la ruta.
[Recalcular]		Busca manualmente la ruta nuevamente después de cambiar las condiciones de búsqueda etc., y hace que el sistema calcule una ruta.
[Mostrar destino]	[Camb. ubicac.]	Visualiza una pantalla del mapa y permite ajustar la ubicación del destino.
	[PDI cercanos]	Busca puntos de interés, como restaurantes, gasolineras, etc. cerca del destino. La ubicación se puede configurar como un destino o un punto de ruta.
	[Guard. direc.]	Almacena el destino en la agenda de direcciones.
[Edit./añad. a ruta]		Se puede editar/agregar un destino o punto de ruta a la ruta que ya ha sido establecida.
[Configuración de guía]		Se pueden personalizar diversos ajustes de guía.
[Guardar Ruta]		Se podrá almacenar la ruta actual (destino y puntos de ruta). Se puede almacenar un máximo de 10 rutas. Las rutas almacenadas se pueden recuperar fácilmente para usos futuros. La ruta almacenada incluye solamente la información de ubicación, no la ruta en si misma. La ruta podría variar dependiendo de la información de tráfico (si está disponible) u otras condiciones.
[Deslizar mapa]		Visualiza la pantalla del mapa actual el cual se puede desplazar para confirmar la ubicación del destino, puntos de ruta, ruta, etc.

[Simulación]

Simula la guía de ruta. Esta función proporciona una imagen detallada de la ruta con guía de voz.

Las siguientes operaciones están disponibles:

[ || ]: Pausa la simulación.

[ ▶ ]: Reactiva la simulación.

[ ■ ]: Finaliza la simulación.

[ 🐇 ]: Aumenta la velocidad de reproducción.

[ 🐢 ]: Disminuye la velocidad de reproducción.

## 6-20 Navegación (si está disponible)

Condition:

[ Edit: 2021/ 9/ 2 Model: P-IVI ST3 OM\_N21S-PV1TJG0\_NAVION21-009 ]



## PREFERENCIA DE RUTA

Es posible establecer las condiciones de la búsqueda de ruta.

1. Toque en [Ajustes] en la barra de lanzamiento.  
 "Configuración del sistema" (página 2-13)
2. Toque en [Navegación] y a continuación toque en [Preferencia de ruta].
3. Toque en el elemento que desea establecer.

Los elementos disponibles podrán diferir dependiendo de los modelos, las especificaciones y las versiones de Software.

Elemento de configuración		Acción	
[Tipo de ruta básica]	[Ruta más rápida]	Establece como prioridad el uso de la ruta más rápida.	
	[Ahorro de Energía]	Establece como prioridad la ruta con el menor uso de energía.	
	[Distancia más corta]	Concede prioridad a la ruta más corta. La ruta podría no ser la más corta debido a que el sistema establece prioridad a las carreteras con facilidad de conducción por razones de seguridad.	
[Configuración de ruta detallada]	[Minim. autop]	Minimiza el uso de autopistas.	
	[Minimizar peajes]	Minimiza el uso de carreteras de peaje.	
	[Vías con horario restring.]	[Util. info restricc.]	Calcula la ruta tomando en consideración la información de restricción del tiempo.
		[No utilizar info restricc.]	Calcula la ruta sin tomar en consideración la información de restricción del tiempo.
		[Evitar]	Calcula la ruta evitando el uso de carreteras con restricción de tiempo.
[Rut. de restricc. de tempor.]	[Util. info restricc.]	Calcula la ruta tomando en consideración la información de restricción de temporada.	

**Navegación (si está disponible) 6-21**

		[No utilizar info restricc.]	Calcula la ruta sin tomar en consideración la información de restricción de temporada.
		[Evitar]	Calcula la ruta evitando el uso de carreteras con restricción de temporada.
	[Utilizar info. de tráfico]	[Automático]	Calcula automáticamente la ruta tomando en consideración la información de tráfico.
		[Aceptar]	Si se origina una congestión de tráfico o un accidente, aparecerá una pantalla de confirmación antes de llevarse a cabo el cálculo.
		[OFF]	Calcula la ruta sin tomar en consideración la información de tráfico.
	[Usar config. de zona a evitar]		Cuando esté activada esta función, el sistema evitará las áreas a evitar definidas previamente.
	[Usar ferrys]		Incluye la utilización de ferrys.
	[Utilice trenes para transpor. su vehíc.]		Incluye el uso de trenes para transporte de vehículos.
	[Usar rutas no pavimentadas]		Incluye el uso de carreteras no pavimentadas.
	[Usar carr. HOV]		Incluye el uso de carriles HOV.
	[Utilizar rutas aprendidas]		Utiliza las carreteras en las cuales se ha conducido con mayor frecuencia empleando la tecnología de auto-aprendizaje.
[Personalizar más rutas]	[3tipos]		Calcula 3 tipos de ruta cuando se confirman otras rutas.
	[1tipo]		Calcula rutas con una condición de búsqueda de ruta seleccionada en la pantalla de ajustes de [Tipo de ruta básica]. ☞ "Preferencia de ruta" (página 6-21)
[Tiempo est.]	[Destino]		Visualiza durante la guía de ruta el tiempo de llegada estimado o el tiempo restante hasta el destino.
	[Punto de ruta]		Visualiza durante la guía de ruta el tiempo de llegada estimado o el tiempo restante hasta el punto de ruta.

## 6-22 Navegación (si está disponible)

[Mostrar tiempo]	[ETA]	Visualiza el tiempo de llegada estimado.
	[Restante]	Visualiza el tiempo restante hasta la llegada.

**INFO:**

- También se puede acceder a [Preferencia de ruta] por medio de la pantalla del menú de ruta.
- Si el vehículo se desvía demasiado de la ruta sugerida, el sistema calculará una nueva ruta.
- La información de congestión de tráfico (si está disponible) visualizada en la pantalla del mapa no es una información de tráfico estadística.
- Si está seleccionado [No utilizar info restricc.] para el ajuste de [Vías con horario restring.], el sistema calcula una ruta sin tomar en consideración los reglamentos relacionados con la hora o día de la semana. Por lo tanto, la ruta sugerida podría incluir una carretera sujeta a los reglamentos de tráfico concernientes a la hora o día de la semana. Al conducir a lo largo de la ruta, siga siempre los reglamentos del tráfico, independientemente de si [Vías con horario restring.] está ajustado para ser considerado o no.
- El sistema calcula para reducir el tiempo requerido para toda la ruta desde el punto inicial hasta el destino. Si no existen rutas apropiadas, el sistema podría proporcionar una ruta donde ocurre una congestión de tráfico en lugar de un desvío.
- El sistema podría no proporcionar un desvío si existe un cierre o congestión de tráfico lejos de la ubicación actual.

## CALCULAR NUEVAMENTE LA RUTA

Una ruta se puede buscar manualmente otra vez después de cambiar las condiciones de búsqueda, etc.

1. Pulse **<MAP/VOICE>** en el controlador INFINITI y a continuación toque en [Ruta] en la barra de lanzamiento.
2. Toque en [Recalcular]. Se visualiza un mensaje y se calcula nuevamente la ruta.
3. Toque en [Iniciar] o lleve a cabo otros procedimientos según sea necesario.  
 "Opciones antes de iniciar la guía de ruta" (página 6-17)

### INFO:

- Cuando se ha establecido un punto de ruta en la ruta, el sistema buscará solamente una ruta, aun cuando la ruta se calcule nuevamente.
- Cuando el vehículo se desvía de la ruta sugerida, la ruta desde la ubicación actual al destino se busca de forma automática una vez más con la función de cambio ruta automático.

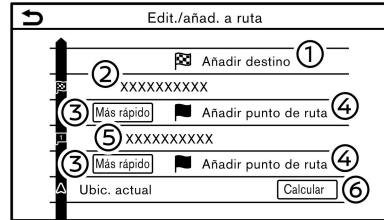

## 6-24 Navegación (si está disponible)

## EDITAR RUTA



1. Pulse **<MAP/VOICE>** en el controlador INFINITI y a continuación toque en [Ruta] en la barra de lanzamiento.
2. Toque en [Edit./añad. a ruta].
3. Edite los siguientes ajustes y toque en [Calcular].

### Configuración disponible

- ① [Añadir destino]:  
Toque para agregar un nuevo destino.
- ② Destino actual:  
Toque para editar o eliminar el destino.  
 "Editar/eliminar un destino o punto de ruta" (página 6-25)
- ③ Parámetro para calcular una ruta al destino/punto de ruta:  
Toque para cambiar las condiciones para calcular una ruta.  
 "Cambiar las condiciones de cálculo de la ruta" (página 6-25)
- ④ [Añadir punto de ruta]:  
Toque para agregar un punto de ruta.  
 "Establecer destino o punto de

ruta" (página 6-24)

- ⑤ Punto de ruta actual:  
Toque para editar o eliminar el punto de ruta.  
 "Editar/eliminar un destino o punto de ruta" (página 6-25)
- ⑥ [Calcular]:  
Después de editar la ruta, toque para calcular nuevamente una ruta con nuevas condiciones.

## Establecer destino o punto de ruta

Se puede agregar un destino o punto de ruta a la ruta que ya ha sido establecida. Se pueden establecer hasta 20 puntos de ruta por cada destino.

1. Pulse **<MAP/VOICE>** en el controlador INFINITI y a continuación toque en [Ruta] en la barra de lanzamiento.
2. Toque en [Edit./añad. a ruta].
3. Toque en [Añadir destino] o [Añadir punto de ruta].

### INFO:

- Si selecciona [Añadir destino], el destino actual cambia a un punto de ruta.
4. Establecer un destino o punto de ruta. El método de búsqueda de un punto de ruta es el mismo que se usa para un destino.  
 "Configurar un destino" (página 6-14)

5. Toque en [Agregar a ruta] para agregar la ubicación a la ruta.
6. Se visualizará la información de ruta con la ubicación seleccionada agregada a la ruta. Ajuste las condiciones de cálculo de ruta si es necesario.
  - ☞ "Cambiar las condiciones de cálculo de la ruta" (página 6-25)
7. Toque en [Calcular] para confirmar el cambio de la ruta. Se calculará nuevamente la ruta.

### INFO:

Se eliminará automáticamente la ruta anterior.

### Editar/eliminar un destino o punto de ruta

Un destino o punto de ruta que ya ha sido establecido se puede modificar o eliminar.

1. Pulse <MAP/VOICE> en el controlador INFINITI y a continuación toque en [Ruta] en la barra de lanzamiento.
2. Toque en [Edit./añad. a ruta].
3. Toque un destino o punto de ruta ya establecido.
4. Toque para editar la siguiente configuración:

#### Configuración disponible

- [Eliminar]:
  - Se podrá eliminar un destino seleccionado o punto de ruta que ya está establecido.

- [Cambiar orden]:
    - Se puede modificar el orden de un destino y de los puntos de ruta que ya están establecidos.
  - [Cambiar destino]:
    - La ubicación del destino o punto de ruta se puede ajustar moviendo el puntero de cruz en el mapa en la pantalla de visualización táctil.
5. Toque en [Calcular] para aplicar el cambio.

### INFO:

Si se elimina el destino, la guía de ruta se cancelará.

### Cambiar las condiciones de cálculo de la ruta

Cada sección de la ruta entre los puntos de ruta pueden tener distintas condiciones de cálculo de ruta.

1. Pulse <MAP/VOICE> en el controlador INFINITI y a continuación toque en [Ruta] en la barra de lanzamiento.
2. Toque en [Edit./añad. a ruta].
3. Toque en la condición de ruta indicada en la sección preferida de la ruta al destino o punto de ruta.
4. Toque la condición preferida.
  - ☞ "Preferencia de ruta" (página 6-21)
 Las condiciones se modifican y la pantalla vuelve a la pantalla de editar ruta.

5. Toque en [Calcular] para aplicar el cambio.

### INFO:

La ruta calculada nuevamente podría no ser la ruta más corta porque el sistema le da prioridad a las carreteras que son fáciles de conducir por razones de seguridad.

### Cambiar el orden del destino y de los puntos de ruta

Se puede modificar el orden de un destino y de los puntos de ruta que ya están establecidos.

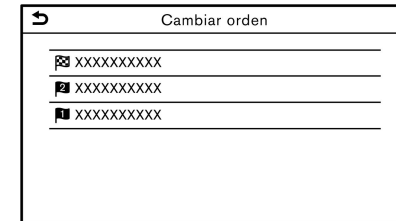

1. Pulse <MAP/VOICE> en el controlador INFINITI y a continuación toque en [Ruta] en la barra de lanzamiento.
2. Toque en [Edit./añad. a ruta].
3. Toque un destino o punto de ruta ya establecido.
4. Toque en [Cambiar orden].
5. Toque el destino preferido o punto de ruta para reemplazar el destino o punto de ruta previamente seleccionado.

### Navegación (si está disponible) 6-25

6. Toque en [Calcular] para aplicar el cambio.

## CONFIGURACIÓN DE GUÍA

Existen varios ajustes disponibles para personalizar la información de guía proporcionada por el sistema.





1. Toque en [Ajustes] en la barra de lanzamiento.  
 "Configuración del sistema" (página 2-13)
2. Toque en [Navegación] y a continuación toque en [Configuración de guía].
3. Pulse el elemento que desea configurar.

Los elementos disponibles podrán diferir dependiendo de los modelos, las especificaciones y las versiones de Software.

Elemento de configuración	Acción
[Volumen de guía]	Ajusta el nivel de volumen de la guía de voz.
[Voz de guía]	Activa o desactiva la guía de voz.
[Avisos de tráfico]	Activa o desactiva el aviso del tráfico. Cuando este elemento esté activado, el sistema proporciona un aviso de información sobre el tráfico o eventos en la ruta. El indicador se encenderá si el aviso de tráfico se encuentra activado.
[Guía de peaje]	Activa o desactiva la función para notificar que el vehículo se aproxima a un peaje.



### INFO:

- También se puede acceder a [Configuración de guía] desde la pantalla de menú de ruta.  
 "Menú de ruta" (página 6-18)
- Incluso estando activado [Avisos de tráfico], la información de tráfico no se anunciará en el área donde no existe emisión de información de tráfico.
- También se podrá ajustar el volumen de guía girando <VOL/PUSH  >/<  > en el panel de control o pulsando <  > en el volante de dirección mientras se anuncie la guía de voz.

## 6-26 Navegación (si está disponible)

## VISUALIZAR LA INFORMACIÓN DE TRÁFICO (si está disponible)

### INFORMACIÓN PREMIUM TRAF-FIC

Se puede obtener información de tráfico en tiempo real por medio de la información Premium Traffic con mayor cobertura de calles.

La información Premium Traffic estará disponible activando [Usar Premium Traffic] y utilizando la TCU (unidad de control telemática), conectando un dispositivo Wi-Fi (si está disponible) o conectando un teléfono inteligente vía Wi-Fi (si está disponible).

☞ "Configuración de información de tráfico" (página 6-28)

### VISUALIZAR LA INFORMACIÓN DE TRÁFICO DISPONIBLE

Visualizar los eventos de tráfico en la lista

1. Pulse <MENU> en el controlador INFINITI o toque en [MENÚ] en la barra de lanzamiento, y a continuación toque en [Información] en la barra de lanzamiento.
2. Toque en [Tráfico Premium]. Se visualiza una lista de los tipos de información disponibles.

Elementos disponibles	Función
[Info. en itin.]	Visualiza una lista de información de tráfico encontrada en la ruta a partir de la ubicación actual del vehículo hasta el destino. Disponible solamente cuando se ha establecido una ruta.
[Información de tráfico cercano]	Visualiza una lista de información de tráfico disponible alrededor de la ubicación actual del vehículo.

#### INFO:

[Tráfico Premium] está disponible solamente cuando se recibe la información de tráfico.

3. Toque el elemento preferido. Se visualiza una lista de eventos disponibles.

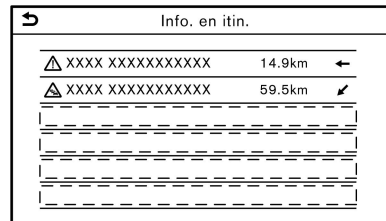

Ejemplo

4. Toque en un evento en la lista para verificar la información detallada y el mapa. Toque en [Evitar] para buscar una alternativa de ruta.

### Visualizar información de tráfico urgente

Cuando se encuentra un evento urgente alrededor de la ubicación actual del vehículo, emerge un mensaje de forma automática en la pantalla de visualización táctil con un anuncio de voz.

El mensaje incluye el icono, tipo de evento, información de evento y la distancia directa desde la ubicación actual al evento.

#### INFO:

- Cuando existen eventos urgentes múltiples, se visualiza el evento con la distancia directa más corta a partir de la ubicación actual.
- Si el evento urgente se encuentra en la ruta recomendada, y si se encuentra un desvío, se visualiza la pantalla de notificación de desvío de ruta cuando el vehículo se acerca al punto de desvío.

### Información de tráfico en el mapa

La información del tráfico se visualiza en las pantallas de mapa 2D y 3D.

## Información de pantalla

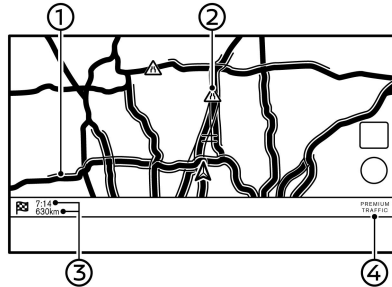

### Ejemplo

#### ① Condiciones de carretera:

Flujo libre	Verde
Tráfico lento	Amarillo
Tráfico pesado	Rojo
Carretera cerrada y sección afectada por un evento grave de tráfico	Franjas anaranjadas y blancas
Tráfico en cola	Anaranjado (solo información Premium Traffic (si está disponible))

#### ② Icono de información de tráfico:

Si aún no está establecida una ruta, todos los iconos de información de tráfico en la pantalla del mapa se visualizan en gris. Cuando ya está establecida una ruta, los iconos de la

ruta se visualizan en color y los iconos fuera de la ruta se visualizan en gris.

#### Excepto México:

	Tráfico estacionario
	Tráfico lento
	Tráfico de flujo libre
	Extensión cerrada
	Accidente
	Trabajos en carretera
	Carriles estrechos
	Otros eventos

#### Para México:

	Congestión de tráfico
	Tráfico lento
	Flujo de tráfico libre
	Carretera cerrada
	Accidente
	Carretera en obras
	Carriles estrechos
	Otros eventos

#### ③ Distancia y tiempo restantes:

La distancia y tiempo restantes calculados tomando en consideración la información de tráfico de la ruta.

Se puede seleccionar la opción para visualizar el tiempo restante al destino o el tiempo estimado de llegada al destino.

"Preferencia de ruta" (página 6-21)

#### ④ Indicador de tráfico:

Se visualiza cuando se encuentra disponible la información Premium Traffic receptada.

#### INFO:

Los iconos de tráfico se visualizan en niveles de escala dentro del margen de 15 m (1/64 millas) - 12,5 km (7,5 millas). Algunos iconos de tráfico se visualizan solo en el mapa a niveles de detalle más altos.

## CONFIGURACIÓN DE INFORMACIÓN DE TRÁFICO

La configuración de las funciones relacionadas con la información del tráfico se puede modificar.

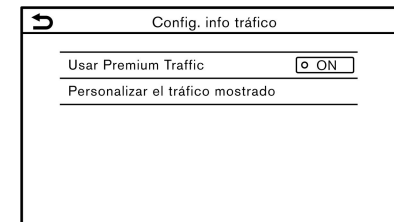

## 6-28 Navegación (si está disponible)



1. Toque en [Ajustes] en la barra de lanzamiento.  
 "Configuración del sistema"  
 (página 2-13)
2. Toque en [Navegación] y a continuación toque en [Config. info tráfico].
3. Toque la configuración preferida. El indicador de la configuración seleccionada se enciende.

Los elementos de configuración disponibles podrán diferir dependiendo de los modelos, especificaciones y versiones del Software.

#### Elementos de configuración disponibles

- [Usar Premium Traffic]: Activa/desactiva la información Premium Traffic.
- [Personalizar el tráfico mostrado]: Selecciona el tipo de incidente de tráfico (por ej., accidente) a visualizar en la pantalla del mapa.

#### INFO:

- La función [Usar Premium Traffic] podría no estar disponible dependiendo de los modelos, las especificaciones y las versiones del Software.
- También se puede acceder a [Config. info tráfico] por medio de la pantalla del mapa de la ubicación actual.
- Aún cuando [Avisos de tráfico] esté ajustado en desactivado, la guía de ruta no quedará afectada. De igual manera, el

anuncio de información de emergencia no se desactivará.

-  "Configuración de guía"  
 (página 6-26)

## ALMACENAR UNA UBICACIÓN/RUTA



### ALMACENAR UNA UBICACIÓN

Las ubicaciones visitadas con frecuencia podrán almacenarse en la agenda de direcciones. Las direcciones almacenadas se puede recuperar fácilmente para establecerlas como un destino o punto de ruta.

### Almacenar la ubicación de domicilio o trabajo

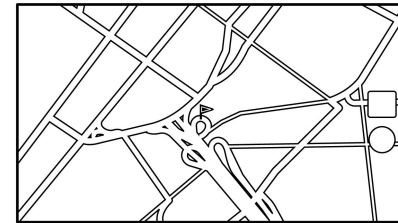
Se podrá almacenar una ubicación de domicilio o de trabajo en el sistema.



1. Toque en [Ajustes] en la barra de lanzamiento.  
 "Configuración del sistema"  
 (página 2-13)
2. Toque en [Navegación] y a continuación toque en [Agenda de direcciones].
3. Toque en [Agregar ubicación de casa] o [Agregar lugar de trabajo].
4. Toque en el método apropiado para establecer una ubicación. Consulte los métodos de búsqueda utilizados para la configuración de destino.  
 "Configurar un destino"  
 (página 6-14)

### Navegación (si está disponible) 6-29

5. Toque en [OK].
6. Se visualiza un mensaje y la dirección de la ubicación se almacena en la agenda de direcciones.
7. Ajuste y edite el contenido del elemento almacenado según sea necesario. Toque en [OK] para confirmar.
  - ☞ "Editar la ubicación almacenada" (página 6-32)

### INFO:

Si toca en [Ir a casa (Guardar ubic.)] o [Ir al trabajo (Guardar ubic.)] en la pantalla de destino mientras la ubicación de domicilio o trabajo aún no está almacenada, el sistema indicará un mensaje preguntándole si desea almacenar una ubicación de domicilio o de trabajo. Toque en [Sí] para almacenar la ubicación de domicilio o de trabajo.

### Almacenar la ubicación por búsqueda

Es posible almacenar una ubicación buscando de diferentes maneras.



## 6-30 Navegación (si está disponible)

1. Toque en [Ajustes] en la barra de lanzamiento.
  - ☞ "Configuración del sistema" (página 2-13)
2. Toque en [Navegación] y a continuación toque en [Agenda de direcciones].
3. Toque en [Ubicaciones Guardadas].
4. Toque en [Nueva].
5. Toque en el método apropiado para establecer una ubicación. Consulte los métodos de búsqueda utilizados para la configuración de destino.
  - ☞ "Configurar un destino" (página 6-14)
6. Toque en [OK].
7. Se visualiza un mensaje y la dirección de la ubicación se almacena en la agenda de direcciones.
8. Ajuste y edite el contenido del elemento almacenado según sea necesario. Toque en [OK] para confirmar.
  - ☞ "Editar la ubicación almacenada" (página 6-32)

### INFO:

- Cuando la ubicación esté almacenada en [Ubicaciones Guardadas], se podrá utilizar [Agenda de direcciones] para buscar la ubicación.
- Cuando ya se han almacenado el número máximo de ubicaciones, no se podrá almacenar una nueva ubicación hasta que se haya eliminado una ubicación

actualmente almacenada.

### Almacenar la ubicación moviendo el mapa

1. Mueva a la ubicación preferida en el mapa y toque en  en la pantalla de visualización táctil.

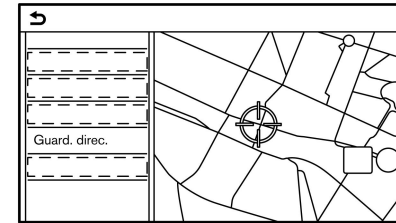

2. Toque en [Guard. direc.]. Se visualiza un mensaje.
3. El icono que representa la ubicación almacenada se visualiza en el mapa. Pulse **<MAP/VOICE>** en el controlador INFINITI para volver a la pantalla del mapa de la ubicación actual.

### ALMACENAR LA RUTA

Se pueden almacenar hasta un máximo de 10 rutas calculadas. Las rutas almacenadas se pueden recuperar fácilmente y se pueden establecer como rutas sugeridas.

Una ruta requiere por lo menos un punto de ruta para poder ser almacenada.

1. Pulse **<MAP/VOICE>** en el controlador INFINITI y a continuación toque en [Ruta] en la barra de lanzamiento.

2. Toque en [Guardar Ruta]. Se visualiza un mensaje de confirmación. Si se solicita, toque en [Sí] para almacenar la ruta actual.

### INFO:



- Deberá establecerse como mínimo 1 punto de ruta para la ruta a almacenar.
- Una ruta almacenada incluye solamente las ubicaciones (destino y puntos de ruta) y las condiciones de cálculo de la ruta, no la ruta en sí.
- La ruta se almacena en el número de la primera posición disponible en la lista de rutas almacenadas.
- Cuando ya se han almacenado 10 rutas en la agenda de direcciones, no se podrá almacenar una nueva ruta hasta que sea eliminada una.  
 "Eliminar el elemento almacenado" (página 6-35)

## ALMACENAR UNA ZONA A EVITAR

Se puede almacenar una zona a evitar. La zona a evitar es una zona que se puede excluir de una ruta, como por ejemplo, una vía que siempre está congestionada. Una vez almacenadas las zonas a evitar, el sistema evita dichas zonas al calcular una ruta. Se pueden almacenar hasta 10 zonas a evitar.

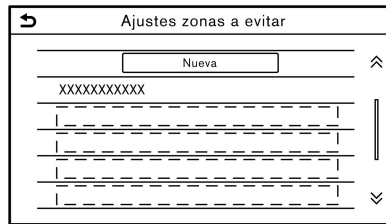
1. Toque en [Ajustes] en la barra de lanzamiento.  
 "Configuración del sistema" (página 2-13)
2. Toque en [Navegación] y a continuación toque en [Agenda de direcciones].
3. Toque en [Zona a evitar].



4. Toque en [Nueva].  
Toque en un método apropiado para buscar una ubicación.  
 "Configurar un destino" (página 6-14)
5. Toque en [OK].
6. Ajuste la información de la zona a evitar según sea necesario.  
 "Editar la zona a evitar" (página 6-35)
7. Toque en [OK] para almacenar la información de la zona a evitar.

### INFO:

Se pueden almacenar hasta un máximo de 10 zonas a evitar. Cuando ya estén almacenadas 10 zonas a evitar, no se podrá almacenar una nueva zona a evitar hasta que sea cancelada una.

-  "Eliminar el elemento almacenado" (página 6-35)

## EDITAR LA INFORMACIÓN ALMACENADA

Los elementos almacenados en el sistema se pueden editar.

## Editar la ubicación almacenada

1. Toque en [Ajustes] en la barra de lanzamiento.  
 "Configuración del sistema" (página 2-13)
2. Toque en [Navegación] y a continuación toque en [Agenda de direcciones].

Los elementos disponibles podrán diferir dependiendo de los modelos, las especificaciones y las versiones de Software.

Elemento de configuración		Acción	
[Casa]*	[Editar]	[Mostrar ícono en mapa]	Muestra el icono del domicilio en el mapa.
		[Ícono]	Selecciona el icono de domicilio de un diseño deseado.
		[Sonido]	Ajusta el tipo de alarma que suena cuando el vehículo se acerca al domicilio.
		[Dirección]	Ajusta la alarma para que suene cuando se acerque desde una dirección específica.
		[Distancia]	Ajusta la alarma para que suene cuando se alcance una distancia específica al domicilio.
		[Número de teléfono]	Almacena el número telefónico del domicilio.
	[Camb. ubicac.]	Ajusta la ubicación del domicilio almacenada.	
[Eliminar]	Elimina la ubicación del domicilio almacenada.		
[OK]	Confirma y almacena la información editada del domicilio.		
[Lugar de trabajo]*	[Editar]	[Mostrar ícono en mapa]	Visualiza el icono de trabajo en el mapa.
		[Ícono]	Selecciona el icono de trabajo de un diseño deseado.
		[Sonido]	Ajusta el tipo de alarma que suena cuando el vehículo se acerca al trabajo.
		[Dirección]	Ajusta la alarma para que suene cuando se acerque desde una dirección específica.

### 6-32 Navegación (si está disponible)

		[Distancia]	Ajusta la alarma para que suene cuando se alcance una distancia específica al trabajo.	
		[Número de teléfono]	Almacena el número telefónico del trabajo.	
	[Camb. ubicac.]		Ajusta la ubicación de trabajo almacenada.	
	[Eliminar]		Elimina la ubicación de trabajo almacenada.	
	[OK]		Confirma y almacena la información editada de trabajo.	
[Ubicaciones Guardadas]	[Ordenar]	[Ordenar por número]	Ordena las ubicaciones almacenadas.	
		[Ordenar por nombre]		
		[Ordenar por ícono]		
		[Ordenar por grupo]		
	[Nueva]		Agrega una ubicación nueva.  "Almacenar la ubicación por búsqueda" (página 6-30)	
	Lista de ubicaciones almacenadas	[Editar]	[Mostrar ícono en mapa]	Visualiza el ícono de una ubicación almacenada en el mapa.
			[Nombre]	Registra el nombre de un elemento ingresado.
			[Etiqueta de voz]	Registra una etiqueta de voz para el elemento ingresado que permite que dicho elemento se utilice con el sistema de reconocimiento de voz.
			[Ícono]	Selecciona un ícono para el elemento ingresado.
			[Sonido]	Ajusta el tipo de alarma que suena cuando el vehículo se acerca a la ubicación.
[Dirección]			Ajusta la alarma para que suene cuando se acerque desde una dirección específica.	

### Navegación (si está disponible) 6-33

		[Distancia]	Ajusta la alarma para que suene cuando se alcance una distancia específica a la ubicación.
		[Número de teléfono]	Registra un número telefónico para la ubicación.
		[Grupo]	Registra un grupo de elementos ingresados.
		[Ingresar núm.]	Registra un número de elemento ingresado para la ubicación.
		[Camb. ubicac.]	Ajusta la información de la ubicación almacenada.
		[Eliminar]	Elimina la información de la ubicación almacenada.
		[OK]	Confirma y almacena la información de la ubicación almacenada y editada.

\*: Cuando la ubicación de domicilio o de trabajo no se han almacenado, se visualizará [Agregar ubicación de casa] o [Agregar lugar de trabajo] y se podrá almacenar una ubicación de domicilio o de trabajo desde el menú.

## 6-34 Navegación (si está disponible)

## Editar ruta almacenada

1. Toque en [Ajustes] en la barra de lanzamiento.  
 "Configuración del sistema"  
 (página 2-13)
2. Toque en [Navegación] y a continuación toque en [Agenda de direcciones].
3. Toque en [Rutas Guardadas].
4. Toque la ruta almacenada preferida en la lista. Se visualizará la pantalla de configuración de rutas almacenadas.

Elemento de configuración	Acción
[Camb nombr]	Cambia el nombre de la ruta almacenada.
[Reemplazar]	Sobrescribe la ruta almacenada con la ruta actual.
[Eliminar]	Elimina la ruta almacenada.
[OK]	Aplica los ajustes editados.

## Editar la zona a evitar

1. Toque en [Ajustes] en la barra de lanzamiento.  
 "Configuración del sistema"  
 (página 2-13)
2. Toque en [Navegación] y a continuación toque en [Agenda de direcciones].
3. Toque en [Zona a evitar].

4. Toque una zona a evitar preferida de la lista. Se visualizará la pantalla para configuración de la zona a evitar.

Elemento de configuración	Acción
[Camb nombr]	Cambia el nombre de una zona a evitar.
[Camb. ubicac.]	Ajusta la ubicación de la zona a evitar.
[Cambiar tamaño]	Ajusta la dimensión de la zona a evitar.
[Autopista]	Establece la zona a evitar para incluir o no incluir autopistas. El color de la zona a evitar cambia dependiendo de la configuración. Autopista ON: Verde Autopista OFF: Azul
[Eliminar]	Elimina una zona a evitar.
[OK]	Aplica el ajuste editado.

## ELIMINAR EL ELEMENTO ALMACENADO

Las ubicaciones y rutas en la agenda de direcciones se pueden eliminar. Están disponibles las funciones para eliminar un elemento individual y eliminar todos los elementos almacenados.



### INFO:

Los elementos eliminados no se pueden restaurar. Antes de eliminar un elemento, siempre asegúrese de que el elemento ya no sea necesario.

## Eliminar individualmente el elemento almacenado

1. Toque en [Ajustes] en la barra de lanzamiento.  
 "Configuración del sistema" (página 2-13)
2. Toque en [Navegación] y a continuación toque en [Agenda de direcciones].
3. Toque en [Eliminar ítems guardados].

Seleccione el elemento deseado y toque en [Sí] para confirmar el borrado.

Paso 1	Paso 2	Acción
[Eliminar ubicación de casa]		Elimina la ubicación de domicilio.
[Eliminar lugar de trabajo]		Elimina la ubicación de trabajo.
[Eliminar agenda de direcciones]	[Eliminar todas]	Elimina todas las ubicaciones almacenadas.
	[Eliminar uno]	Elimina una ubicación almacenada que haya sido seleccionada.
[Eliminar Rutas Guardadas]	[Eliminar todas]	Elimina todas las rutas almacenadas.
	[Eliminar uno]	Elimina una ruta almacenada que haya sido seleccionada.
[Eliminar zonas a evitar]	[Eliminar todas]	Elimina todas las zonas a evitar.
	[Eliminar uno]	Elimina una zona a evitar que haya sido seleccionada.

## 6-36 Navegación (si está disponible)



[Eliminar los destinos anteriores]	[Eliminar todos los destinos anteriores]	Elimina todos los destinos anteriores.
	[Eliminar un destino anterior]	Elimina un destino anterior que haya sido seleccionado.
	[Eliminar el punto de partida anterior]	Elimina el punto de partida anterior.
[Eliminar itinerarios aprendidos]		Elimina las rutas aprendidas.

### Eliminar el elemento individual en el mapa

1. Alinee el puntero de cruz sobre la ubicación almacenada que desea eliminar moviendo en el mapa, y a continuación toque en .

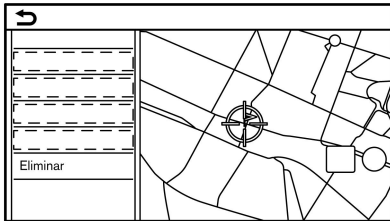

2. Toque en [Eliminar].
3. Se visualiza un mensaje de confirmación. Confirme el contenido del mensaje y toque en [S].  
El elemento almacenado se elimina de la agenda de direcciones.





## CONFIGURACIÓN DE NAVEGACIÓN



El sistema de navegación se puede personalizar en conformidad con las preferencias del usuario.

1. Toque en [Ajustes] en la barra de lanzamiento.  
 "Menú de configuración" (página 2-13)
2. Toque en [Navegación].
3. Toque en el elemento que desea establecer.

Los elementos de configuración disponibles podrán diferir dependiendo de los modelos, especificaciones y versiones del Software.

### Elementos disponibles:

- **[Config. mapa]**  
 Establece el método de visualización y orientación del mapa.  
 "Configuración del mapa" (página 6-11)
- **[Configuración de guía]**  
 Establece varias funciones para la guía de ruta.  
 "Configuración de guía" (página 6-26)
- **[Preferencia de ruta]**  
 Cambia las preferencias de ruta.  
 "Preferencia de ruta" (página 6-21)
- **[Config. info tráfico]**  
 Establece diversas funciones para la información de tráfico.  
 "Configuración de información de tráfico" (página 6-28)
- **[Guía de ajustes de seguridad]**

Elemento de configuración	Acción
[Indicac. de límite de velocid. en mapa]	Cuando este elemento esté activado, aparecerá el indicador de límite de velocidad en el lado derecho de la pantalla del mapa si existe un límite de velocidad en la carretera en donde se conduce el vehículo.  "Mapa 2D (para el Medio Oriente)" (página 6-6)
[Advertencia de límite de velocidad]	Cuando este elemento esté activado, parpadeará el indicador de límite de velocidad para advertir al conductor si la velocidad del vehículo excede el límite de velocidad.  "Mapa 2D (para el Medio Oriente)" (página 6-6)

### 6-38 Navegación (si está disponible)

Elemento de configuración		Acción
[Sensib. límite veloc.]		Ajusta la sensibilidad del límite de velocidad para [Advertencia de límite de velocidad].
[Ajustes de aviso de cámara de seguridad]	[Cámara de seguridad en el mapa]	Cuando este elemento esté activado, aparecerán los iconos de cámara de seguridad en el mapa.
	[Aviso de la cámara de seguridad]	Cuando este elemento esté activado, aparecerá el indicador de advertencia de la cámara de seguridad en el lado derecho de la pantalla del mapa cuando el vehículo se esté acercando a las cámaras de seguridad.

- **[Agenda de direcciones]**

Almacena ubicaciones y rutas. Se pueden editar o eliminar los elementos almacenados.

📖 "Almacenar una ubicación/ruta" (página 6-29)

- **[Personalizar PDI]**

Establece las categorías PDI que se visualizarán en la pantalla de puntos de interés.

- **[Ajustar posición actual]**

La ubicación del icono del vehículo en la pantalla del mapa se podrá ajustar si el icono del vehículo que indica la ubicación actual del vehículo no está en la posición correcta.

- **[Eliminar ítems guardados]**

Elimina una ubicación almacenada o una ruta.

📖 "Eliminar individualmente el elemento almacenado" (página 6-36)

- **[Eliminar los destinos anteriores]**

Elimina todos o uno de los destinos anteriores o el punto de partida anterior.

📖 "Eliminar individualmente el elemento almacenado" (página 6-36)

- **[Sincron. con Smartphone Navi.]**

Activa/desactiva Smartphone Navigation.

- **[Ajustes de Destino Predecible]**

Elemento de configuración	Acción
[Ofrecer Destinos Predecibles]	Activa/desactiva la función de aprendizaje de hábitos de conducción. Cuando este elemento esté activado, el sistema aprende los hábitos de conducción y sugiere los destinos pronosticados si se encuentran disponibles después de la activación del sistema.

**Navegación (si está disponible) 6-39**

[Eliminar Destinos Predecibles]

Elimina los hábitos de conducción aprendidos.

- **[Restablecer parám. de naveg. predet.]**

Esta opción restablece diferentes ajustes (pantalla, nivel de volumen, etc.) a los valores predeterminados.

## 6-40 Navegación (si está disponible)

Condition:

[ Edit: 2021/ 9/ 2 Model: P-IVI ST3 OM\_N21S-PV1TJG0\_NAVION21-009 ]

## INFORMACIÓN GENERAL PARA EL SISTEMA DE NAVEGACIÓN

### UBICACIÓN ACTUAL DE VEHÍCULO

#### Visualización de la ubicación actual de vehículo

Este sistema de navegación combina los datos obtenidos del vehículo (por medio de un sensor de giroscopio) y del sistema mundial de navegación por satélite (GNSS) para calcular la ubicación actual del vehículo. Esta posición se visualiza en toda la guía de ruta hacia el destino.

#### ¿Que es el sistema mundial de navegación por satélite (GNSS)?

GNSS es un término general para sistemas de posicionamiento que utilizan señales emitidas por satélites. Este sistema de navegación recibe señales de radio desde tres o más satélites diferentes y detecta la posición del vehículo utilizando el principio de triangulación.

#### Ajuste de posicionamiento:

Cuando el sistema juzga que la posición del vehículo no es precisa basándose en la velocidad del vehículo y en los cálculos de los datos del sensor de giroscopio, el sistema ajustará de forma automática la posición del icono del vehículo usando las señales GNSS.

#### Recepción de señales de los satélites GNSS:

La recepción de las señales GNSS puede ser débil, dependiendo del entorno. Los vehículos en las siguientes áreas/entornos podrían no recibir las señales GNSS.

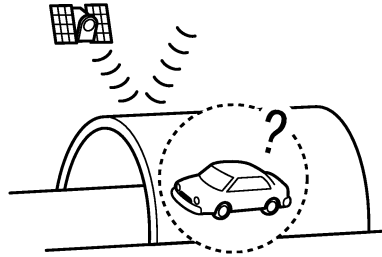

- Dentro de túneles o garajes de estacionamiento



- En áreas con numerosos edificios altos

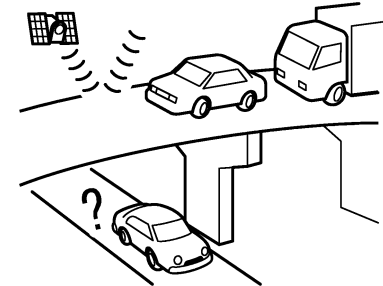

- Bajo autopistas de varios niveles

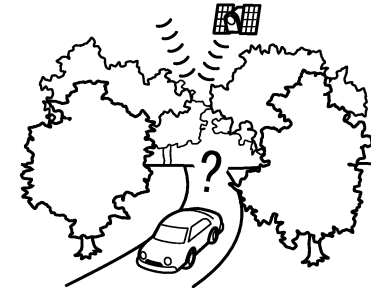

- En áreas con numerosos árboles altos

Navegación (si está disponible) 6-41

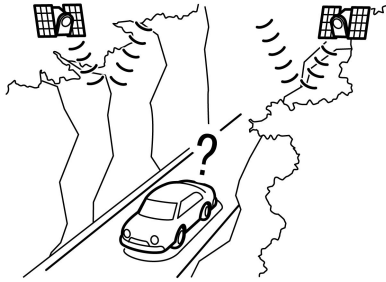

- En cañones

#### **i** INFO:

La antena GNSS está ubicada en el interior de la sección superior del tablero de instrumentos o dentro de la antena tipo aleta de tiburón (si está disponible) en el techo. No coloque objetos, especialmente teléfonos celulares o receptores transmisores, en el tablero de instrumentos. Debido a que la intensidad de la señal GNSS es débil, los teléfonos y receptores transmisores afectarán o podrían interrumpir totalmente la señal.

#### Visualización incorrecta de la posición del vehículo

Los siguientes casos podrían afectar la precisión de visualización de la posición del vehículo o de la dirección de desplazamiento. La precisión volverá a ser la normal si las condiciones de conducción regresan a su situación normal.

#### 6-42 Navegación (si está disponible)

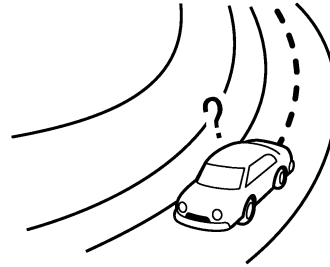

- Cuando existe una carretera similar en la cercanía.

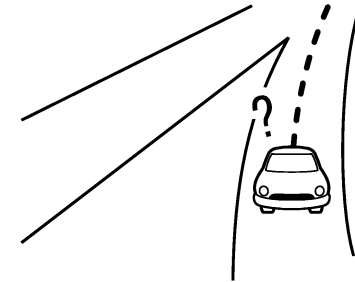

- Cuando el vehículo pasa a través de una intersección/bifurcación en forma de Y grande.

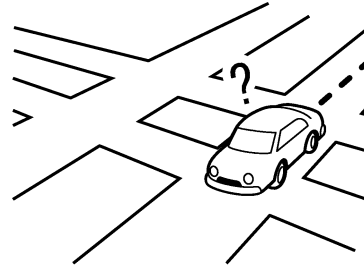

- Cuando el vehículo se desplaza en un área con un sistema de carretera de patrón de cuadrícula.

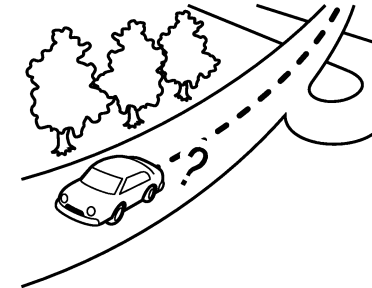

- Cuando el vehículo se desplaza lentamente sobre una carretera con numerosas curvas.

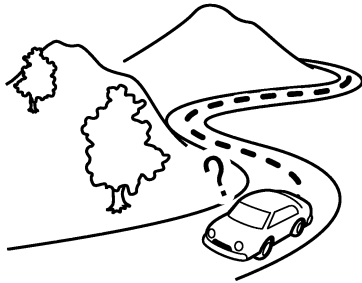

- Cuando el vehículo se desplaza sobre una carretera con curvas en forma de S repetidas.



- Cuando el vehículo se encuentra sobre una carretera cubierta por nieve o sin pavimentar.

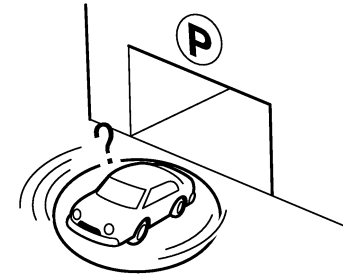

- Cuando se hace girar el vehículo en un espacio de estacionamiento giratorio estando el interruptor de encendido en posición OFF.

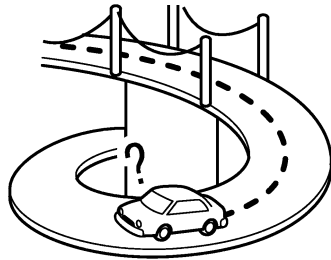

- Cuando el vehículo se encuentra sobre un puente de plataforma.

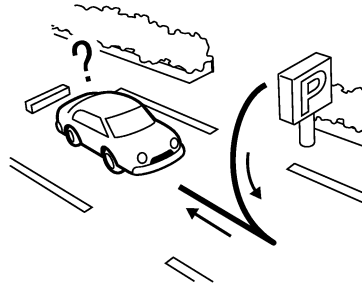

- Cuando se gira a la izquierda o derecha de forma repetida, o al conducir en zig zag.

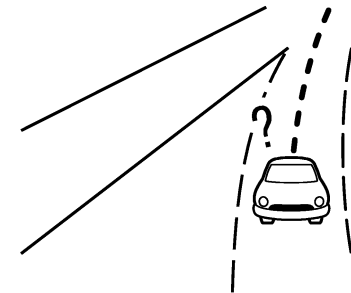

- Cuando se conduce sobre una carretera no visualizada en la pantalla del mapa o una carretera que ha sido modificada debido a construcciones adicionales o por otras razones.

**Navegación (si está disponible) 6-43**

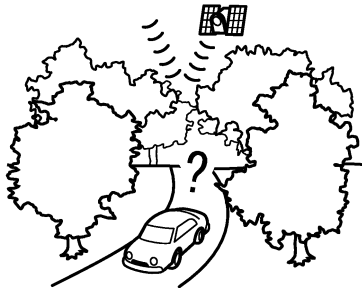

- Cuando la precisión de posicionamiento GNSS es deficiente.

#### **INFO:**

- Es posible que el icono del vehículo aparezca desalineado justo después de arrancar el motor.
- El icono del vehículo podría también estar desalineado si se montan neumáticos de diferente tamaño o cadenas para neumáticos.
- El sistema tiene una función que corrige automáticamente la posición del icono del vehículo cuando no está alineado con la posición real.
- Cuando el vehículo se encuentre detenido, es posible que el GNSS no funcione para corregir la posición del vehículo.
- Si la posición del icono del vehículo no se normaliza aun después de conducir por un momento, corrija la posición del icono

## 6-44 Navegación (si está disponible)

del vehículo manualmente.

### Áreas de cobertura de mapa a detalle (MCA) para el sistema de navegación

Este sistema está diseñado para ayudarle a llegar a su destino y también realiza otras funciones descritas en este manual. Sin embargo, debe utilizar el sistema de forma segura y adecuada. La información relacionada con las condiciones de la carretera, señales de tráfico y la disponibilidad de servicios no siempre podría estar actualizada. El sistema no es sustituto de una conducción segura, adecuada y legal.

Los datos del mapa cubren las áreas metropolitanas seleccionadas.

Los datos del mapa incluyen dos tipos de áreas: "Áreas de cobertura detalladas" proporcionando todos los datos de la carretera a detalle así como otras áreas mostrando "sólo las carreteras principales".

#### **INFO:**

Los datos del mapa a detalle no están disponibles en muchas áreas y está generalmente limitado para seleccionar las principales áreas metropolitanas.

### CÁLCULO DE RUTA

- La ruta sugerida podría no ser la más corta, ni ser consideradas otras circunstancias tales como las congestiones de tráfico.
- Debido a la inevitable diferencia en las condiciones de la carretera y a las circunstancias existentes entre el tiempo que usa este sistema y el tiempo en el que se produce la información para los datos del mapa, podrían existir diferencias en las carreteras y reglamentos. En tales casos, las condiciones reales de la carretera y los reglamentos toman precedencia ante la información de datos del mapa.
- Durante el cálculo de la ruta, el mapa no se desplazará, sin embargo el icono del vehículo se moverá de acuerdo al movimiento real del vehículo.
- En algunos casos, después de completar el cálculo, la ruta calculada podría no visualizarse de inmediato.
- Los puntos de ruta que han pasado serán descartados mediante el cálculo de alternativa de ruta.
- Si desplaza el mapa mientras se está trazando la ruta sugerida, podría requerir más tiempo para finalizar el trazado.
- El cálculo de la ruta podría no completarse en los casos siguientes.



- Si no existe ninguna ruta principal dentro de un rango de 2,5 km (1,5 millas) del vehículo, aparecerá un mensaje afirmando esto en la pantalla. Intente calcular nuevamente cuando el vehículo esté más cerca de la carretera principal.
- Si no existe ninguna carretera principal dentro de un rango de 2,5 km (1,5 millas) del destino o punto de ruta, aparecerá un mensaje afirmando esto en la pantalla. Intente establecer la ubicación más cerca de la carretera principal.
- Si el vehículo está demasiado cerca del destino o si no existen carreteras hacia el destino, aparecerá un mensaje afirmando esto en la pantalla.
- Si es imposible llegar al destino o a los puntos de ruta debido a las regulaciones de tráfico, etc.
- Si la única ruta existente para llegar al destino o puntos de ruta es demasiado complicada.
- Podría ocurrir lo siguiente cuando se visualice la ruta.
  - Si calcula una ruta en una carretera principal, el punto inicial de la ruta podría no coincidir exactamente con la ubicación actual del vehículo.
  - El punto final de la ruta podría no coincidir exactamente con el destino.
- Si calcula una ruta en la carretera principal, el sistema podría mostrar una ruta perteneciente a otra carretera principal. Esto podría ser debido a que la posición del icono del vehículo no es precisa. En este caso, estacione el vehículo en un lugar seguro y reajuste el icono del vehículo, o siga conduciendo para comprobar si la posición del icono del vehículo se ajusta de forma automática antes de calcular nuevamente la ruta.
- Existen casos en los cuales el sistema muestra una ruta indirecta para llegar al destino o puntos de ruta, si las establece a partir de las almacenadas o de la información de instalaciones. Para poder corregir esto, debe tener cuidado sobre la dirección de tráfico, especialmente cuando se muestran carriles con diferentes direcciones de forma separada, tales como intercambiadores viales y áreas de servicio.
- Este sistema no hace ninguna distinción entre el control limitado de tráfico y el control total (obstrucciones). Podría mostrar una ruta indirecta incluso si la ruta es útil.
- Aun cuando la preferencia de ferry esté establecida en OFF, se puede sugerir una ruta que use una línea de ferry.

## GUÍA DE RUTA



### INFO:

El sistema anunciará los nombres de las calles cuando el idioma del sistema esté establecido en Inglés.

### Repetición de la guía vocal

Esta función está disponible en la guía de ruta, a partir del momento de completarse el cálculo de la ruta hasta que el vehículo llegue a su destino. Mantenga pulsado en **<MAP/VOICE>** en el controlador INFINITI. La guía de voz se repetirá.

### Notas sobre la guía de voz

- La guía de voz en este sistema debe considerarse como función adicional. Al conducir el vehículo, verifique la ruta en el mapa y siga la carretera real así como los reglamentos de tráfico.
- La guía de voz se activa solamente en intersecciones con ciertas condiciones. Podrían existir casos en los cuales el vehículo tiene que girar y no se proporcione una guía de voz.
- El contenido de la guía de voz podría ser diferente, dependiendo de la dirección del giro y del tipo de intersección.
- El momento apropiado de la guía de voz será diferente dependiendo de la situación.

### Navegación (si está disponible) 6-45

- Cuando se haya desviado el vehículo de la ruta sugerida, no estará disponible la guía de voz. El sistema no anunciará esto. Consulte el mapa y calcule nuevamente la ruta.  
 "Calcular nuevamente la ruta" (página 6-24)
- La guía de voz podría no corresponder de forma precisa con los números de las carreteras y las direcciones en las bifurcaciones de la autopista.
- Los nombres de calle visualizados algunas veces podrían diferir de los nombres reales.
- La guía de voz no está disponible cuando se desactiva [Voz de guía].
- La guía de voz comenzará cuando el vehículo ingrese a la ruta sugerida. Consulte el mapa para conocer las direcciones en el punto de inicio de la ruta.
- Cuando se acerque a un punto de ruta, la guía de voz anunciará e informará al conductor que el vehículo ha llegado al punto de ruta. La guía de voz cambiará a la siguiente sección de la ruta. Cuando no está disponible la guía de voz, consulte el mapa para ver las direcciones.
- En algunos casos, la guía de voz finaliza antes de llegar al destino. Consulte el icono de destino en el mapa para llegar al destino.

## 6-46 Navegación (si está disponible)

- La guía de voz podría operar parcialmente o simplemente no funcionar debido al ángulo de las carreteras en una intersección.
- La información de salida de autopista podría diferir de la información de las señales de salida reales.
- Debido a que no es posible considerar los datos relacionados con carreteras que están disponibles o no disponibles temporalmente, se podría visualizar una ruta que no coincida con las restricciones reales de tráfico. Asegúrese de seguir las restricciones reales de tráfico mientras conduce.

## CÓMO ACTUALIZAR LOS DATOS DEL MAPA



### ADVERTENCIA:

#### PARA EVITAR EL RIESGO DE LESIONES PERSONALES GRAVES O MORTALES DURANTE LA ACTUALIZACIÓN DEL SOFTWARE DEL MAPA:

**Si decide estacionar el vehículo dentro de un área con conexión Wi-Fi (si está disponible) o con TCU (unidad de control telemática) (si está disponible), estacione el vehículo en un lugar seguro y con adecuada ventilación al aire libre. Si decide estacionar el vehículo durante el proceso de actualización, su vehículo deberá permanecer en un área con adecuada ventilación con el fin de evitar exposición al monóxido de carbono. No respire los gases de escape ya que contienen**

**monóxido de carbono incoloro e inodoro. El monóxido de carbono es peligroso. Podría causar inconsciencia o muerte.**

1. **Aplique el freno de estacionamiento.**
2. **Permanezca dentro del vehículo mientras esté en progreso la actualización.**
3. **No permita que los niños, animales domésticos o personas con necesidad de asistencia permanezcan en el vehículo durante la actualización del Software.**



### NOTA:

**No se requiere estacionar el vehículo durante el proceso de actualización del mapa.** Los datos del mapa se pueden actualizar vía USB (si está disponible), Wi-Fi (si está disponible) o TCU (unidad de control telemática) (si está disponible).

### Actualización con memoria USB (si está disponible)

Los datos del mapa de navegación se pueden actualizar con la información más reciente descargando una nueva base de datos en un dispositivo de memoria USB e instalándola en el vehículo.

Para llevar a cabo la actualización del mapa, utilice la memoria USB que cumpla con las siguientes especificaciones:

Medio compatible: USB2.0

Sistema de archivos compatibles: FAT32

1. Pulse **<MENU>** en el controlador INFINITI o toque en [MENÚ] en la barra de lanzamiento.
2. Toque en [Información] en la barra de lanzamiento y a continuación toque en [Información del sistema].

3. **Tipo A:**

Toque en [Actualización de mapa] y a continuación toque en [Actualización vía disp. USB].

**Tipo B:**

Toque en [Actualización de mapa].

4. Toque en [Exportar la información del mapa al USB].
5. Introduzca un dispositivo de memoria en blanco USB en el puerto de conexión USB.  
 "Puertos de conexión USB (bus universal en serie)" (página 2-8)

 **INFO:**

Si existen datos en la memoria USB, podrían eliminarse.

6. Toque en [Iniciar].
7. Toque en [OK] después de almacenar la información del mapa en la USB.
8. Acceda con su computador personal a la página Web designada. Descargue e instale en su computador personal la herramienta de actualización de mapa. (Para obtener información detallada consulte a un concesionario INFINITI).

9. Descargue los datos de actualización y almacene en la memoria USB utilizando la herramienta de actualización de mapa.

10. Pulse **<MENU>** en el controlador INFINITI o toque en [MENÚ] en la barra de lanzamiento.

11. Toque en [Información] en la barra de lanzamiento y a continuación toque en [Información del sistema].

12. **Tipo A:**

Toque en [Actualización de mapa] y a continuación toque en [Actualización vía disp. USB].

**Tipo B:**

Toque en [Actualización de mapa].

13. Toque en [Importar la nueva información del mapa del USB].
14. Introduzca la memoria USB en el puerto de conexión USB.

Se visualiza un mensaje de confirmación. Confirme el contenido del mensaje y toque en [Sí].

15. Toque en [OK] después de finalizar la actualización.

 **INFO:**

- El sistema de navegación no se puede utilizar durante la actualización del mapa.

- Los datos del mapa se deberán actualizar mientras el motor esté en funcionamiento para evitar la descarga de la batería del vehículo.

### Actualizar utilizando red inalámbrica LAN (Wi-Fi) (si está disponible)

Si su vehículo está equipado con una TCU (unidad de control telemática), los datos de mapa se podrán actualizar utilizando la conexión Wi-Fi del vehículo. Las conexiones Wi-Fi se pueden establecer por medio de una red de comunicación Wi-Fi, teléfono inteligente, etc.

 "Configuración de Wi-Fi" (página 2-18)

1. Conecte el vehículo a una red de comunicación Wi-Fi disponible.
2. Pulse **<MENU>** en el controlador INFINITI o toque en [MENÚ] en la barra de lanzamiento.
3. Toque en [Información] en la barra de lanzamiento y a continuación toque en [Información del sistema].
4. Toque en [Actualización de mapa].
5. Toque en [Actualización vía Wi-Fi].  
Se visualiza un mensaje de confirmación.
6. Seleccione el área que desea actualizar y toque en [Iniciar actualiza.].  
Toque en [Sí] para actualizar el área seleccionada.
7. Toque en [OK] después de finalizar la actualización.

### Navegación (si está disponible) 6-47

 **INFO:**

- Cuando se visualice [Cancelar] durante la actualización de los datos del mapa, se podrá cancelar la actualización tocando en la tecla.
- El sistema de navegación no se puede utilizar durante la actualización del mapa.
- No desactive la fuente de energía del teléfono inteligente durante la actualización.
- Los datos del mapa se deberán actualizar mientras el motor esté en funcionamiento para evitar la descarga de la batería del vehículo.
- Toque en [Punto acceso veh.] (si está disponible) y active el indicador para activar la comunicación con punto de acceso Wi-Fi.
- El tamaño de descarga de los datos para la actualización del mapa para un país o una región puede variar entre 100 MB a 1 GB. El tamaño de los datos en caso de actualización para múltiples países o regiones puede ser superior a 1 GB. El uso de la función Wi-Fi por punto de acceso de su teléfono inteligente para fines de actualización del mapa implicará cargos adicionales para datos por parte del servidor de su teléfono celular. Por favor conecte a su red de comunicación Wi-Fi doméstica para evitar

cargos adicionales de teléfono para datos.

- Dependiendo de los modelos, especificaciones y versiones del Software, se podrá realizar la misma operación desde [Actualización del sistema] en la pantalla del menú de ajustes.  
 "Configuración del sistema" (página 2-13)
- Dependiendo de los modelos, especificaciones y versiones del Software, se realiza una actualización de fondo, y dicha actualización se reflejará en los datos del mapa la próxima vez que se active el sistema.
- Cuando se desactive el suministro de energía del vehículo, la actualización de mapa será suspendida. Cuando se restaure la actualización de mapa, seleccione la misma región para actualizar el mapa desde [Actualización vía Wi-Fi].

### Actualización automática del mapa (si está disponible)

Los datos del mapa se pueden actualizar utilizando la TCU (unidad de control telemática).

1. Pulse <MENU> en el controlador INFINITI o toque en [MENÚ] en la barra de lanzamiento.

2. Toque en [Información] en la barra de lanzamiento y a continuación toque en [Información del sistema].
3. Toque en [Actualización de mapa].
4. Toque en [Ajustes de actualización de mapa].
5. Seleccione el área que desea actualizar en el mapa. Se visualiza un mensaje de confirmación. La próxima vez que se active el sistema, se visualizará un mensaje de notificación si la actualización del mapa está disponible.
6. Aparecerá un mensaje emergente informando que se encuentra disponible una actualización de mapa cuando se encuentre disponible una nueva actualización de mapa después de activar el suministro de energía del vehículo. Toque en [Sí] para actualizar los datos del mapa.

 **INFO:**

Si el usuario selecciona [No] en la pantalla del mensaje emergente, la actualización automática del mapa y del Software no estarán disponibles nunca, y será necesario que el usuario lleve a cabo siempre la actualización del mapa y del Software manualmente a partir de la próxima vez.

Cuando se desactive el suministro de energía del vehículo, la actualización de mapa será suspendida. Cuando se restaure la actualización de mapa, seleccio-

## 6-48 Navegación (si está disponible)

ne la misma región para actualizar el mapa desde [Actualización vía Wi-Fi].

7. Toque en [OK] después de finalizar la actualización.

### INFO:

Se realiza una actualización de fondo, y dicha actualización se reflejará en los datos del mapa la próxima vez que se active el sistema.

### Disposiciones de licencia del usuario final de productos para automotores

Este acuerdo de licencia del usuario final ("**EULA**") es un acuerdo entre Usted y TomTom International B.V. ("**TomTom**"). Usted acepta que esta EULA es aplicable. Esta EULA se aplica al uso que Usted designa a los datos de mapa TomTom, Software, servicios de tráfico y viajes o a cualquier otro producto TomTom (incluyendo "**Servicios**").

Por favor lea cuidadosamente esta EULA. Con el uso de Servicios usted está aceptando todos los términos y condiciones de esta EULA.

1. **CONCESIÓN DE LICENCIA:** Considerando su aceptación del seguimiento de los términos de esta EULA, por la presente TomTom le garantiza una licencia no exclusiva, relacionada con el uso de Servicios únicamente en conexión con el vehículo. Si se proporcionan reformas, actualizaciones o suplementos

a los Servicios, el uso de dichas reformas o actualizaciones estará regido por esta EULA.

2. **RESTRICCIONES:** Se le prohíbe el alquiler, préstamos, presentación pública, la actuación o transmisión, o cualquier otro tipo de distribución de los Servicios. A excepción de lo permitido por la legislación aplicable, no deberá, ni permitirá a ninguna persona, copiar o modificar los Servicios o cualquier parte del mismo ni realizar ingeniería inversa, descompilar ni desensamblar los Servicios.
3. **PROPIEDAD:** Los derechos de autor y otros derechos intelectuales, industriales y/o de propiedad de los Servicios son propiedad de TomTom y/o sus proveedores. TomTom le permite utilizar los Servicios solamente de acuerdo con los términos de esta EULA. Todos los derechos no concedidos de manera específica en esta EULA se reservan por parte de Tom Tom. En la medida en que corresponda, Usted reconoce que no dispone de derechos de acceso a los Servicios en código fuente o en código abierto.
4. **LICENCIAS DE SOFTWARE DE TER-**

**CEROS:** Los Servicios pueden hacer uso de Software de terceros. No obstante de acuerdo a las cláusulas 2 y 3, el uso de algún material de terceros incluido en el Software podría estar sujeto a otros términos y condiciones. Las notificaciones oficiales de derechos de autor y las condiciones específicas de licencia de los códigos y algoritmos de Software de dichos terceros se encuentran a disposición en la página Web <http://www.tomtom.com>. Por la presente Usted acepta los términos y condiciones de dicho Software de terceros.

### 5. GARANTÍA LIMITADA:

- **USTED RECONOCE QUE LOS SERVICIOS NO SE HAN DESARROLLADO PARA CUMPLIR CON SUS EXIGENCIAS INDIVIDUALES Y POR LO TANTO, ES SU RESPONSABILIDAD ASEGURARSE DE QUE LAS INSTALACIONES Y FUNCIONES DE LOS SERVICIOS CUMPLAN CON SUS REQUERIMIENTOS. TOMTOM NO GARANTIZA Y NO PUEDE GARANTIZAR QUE LOS SERVICIOS FUNCIONEN ININTERRUMPIDAMENTE O SIN ERRORES. USTED DEBERÁ CONOCER EN PARTICULAR EL HECHO DE QUE PUEDAN OCURRIR ERRORES DE CÁLCULO AL UTILIZAR EL SOFTWARE EN UN SISTEMA DE NAVEGACIÓN QUE POR EJEMPLO, PUEDEN SER A CAUSA DE LAS CONDICIONES AMBIENTALES LOCALES Y/O LA FAL-**

**Navegación (si está disponible) 6-49**

TA DE DATOS.

- EN LA MEDIDA MÁXIMA PERMITIDA POR LA LEY APLICABLE, TOMTOM Y SUS PROVEEDORES PROPORCIONAN LOS SERVICIOS "TAL CUAL", Y POR LA PRESENTE RENUNCIAN A CUALQUIER OTRA GARANTÍA Y CONDICIONES, YA SEAN EXPRESAS, IMPLÍCITAS O LEGALES, INCLUYENDO PERO SIN LIMITARSE A, CUALQUIER (SI EXISTE ALGUNA) GARANTÍA, OBLIGACIÓN O CONDICIONES DE CALIDAD SATISFACTORIA, DE IDONEIDAD PARA UN PROPÓSITO EN PARTICULAR, DE CONFIABILIDAD O DISPONIBILIDAD, DE EXACTITUD O INTEGRIDAD DE RESPUESTAS, DE RESULTADOS, CON RELACIÓN A LOS SERVICIOS, Y LA DISPOSICIÓN DE O FALTA DE CONCESIÓN DE APOYO U OTROS SERVICIOS, INFORMACIÓN, SOFTWARE, Y CONTENIDO RELACIONADO A TRAVÉS DE LOS SERVICIOS O DE NINGUNA OTRA FORMA QUE SURJAN DEL USO DE LOS SERVICIOS.

**SEGURIDAD: LOS SERVICIOS ESTÁN DESTINADOS A SER UTILIZADOS ÚNICAMENTE PARA PROPORCIONAR SERVICIOS DE INFORMACIÓN Y NAVEGACIÓN RELACIONADOS CON SU VIAJE, Y NO ESTÁN DESTINADOS A SER UTILIZADOS COMO UNA HERRA-**

**MIENTA RELACIONADA CON LA SEGURIDAD Y NO PUEDEN ADVERTIRLE SOBRE TODOS LOS PELIGROS Y RIESGOS CON RESPECTO A LA CARRETERA EN DONDE CONDUCE. DEBIDO A ESTO, SEGUIRÁ SIENDO SU DEBER CONducIR DE MANERA CUIDADOSA Y SEGURA (PRESTANDO TODA LA ATENCIÓN Y CUIDADOS NECESARIOS A LA CARRETERA), ASÍ COMO OBSERVAR TODAS LAS NORMAS Y REGLAMENTOS DE TRÁNSITO APLICABLES. ES SU RESPONSABILIDAD NO UTILIZAR LOS SERVICIOS DE UNA MANERA QUE PUEDA DISTRAERLO DE LA CONDUCCIÓN SEGURA.**

6. LÍMITE DE RESPONSABILIDAD:

EN LA MEDIDA MÁXIMA PERMITIDA POR LA LEY APLICABLE, NI TOMTOM NI SUS LICENCIANTES Y PROVEEDORES, FUNCIONARIOS, DIRECTORES O EMPLEADOS SERÁN RESPONSABLES ANTE USTED O CUALQUIER TERCERO POR DAÑOS Y PERJUICIOS, YA SEAN DIRECTOS, ESPECIALES, INCIDENTALS, INDIRECTOS O CONSECUENCIALES (INCLUYENDO, PERO SIN LIMITARSE A, DAÑOS POR LA INCAPACIDAD DE USAR O ACCEDER A LOS SERVICIOS, PÉRDIDA DE DATOS, PÉRDIDA DE NEGOCIOS, PÉRDIDA DE GANANCIAS, INTERRUPCIÓN DE NEGOCIOS O SIMILARES) QUE SURJAN O ESTÉN RELACIONADOS CON EL USO DE, LA INCAPACIDAD

DE USAR O ACCEDER, O DE OTRO DESEMPEÑO DE LOS SERVICIOS, INCLUSO SI INFINITI HA SIDO INFORMADO DE LA POSIBILIDAD DE DICHS DAÑOS.

EN LA MEDIDA EN QUE TOMTOM NO SEA PERMITIDO POR LA LEY APLICABLE A EXCLUIR SU RESPONSABILIDAD CONFORME A LA CLÁUSULA 6.1 ANTERIOR, LA RESPONSABILIDAD TOTAL DE TOMTOM CON USTED DEBERÁ ESTAR LIMITADA A LA CANTIDAD DE \$100.00.

LAS LIMITACIONES DE RESPONSABILIDAD ANTERIORES BAJO ESTA CLÁUSULA 6 NO: (I) AFECTAN SUS DERECHOS BAJO CUALQUIER LEGISLACIÓN NACIONAL OBLIGATORIA APLICABLE; (II) EXCLUYEN O LIMITAN CUALQUIER RESPONSABILIDAD QUE NO PUEDA EXCLUIRSE O LIMITARSE DE CONFORMIDAD CON LA LEY APLICABLE.

7. TERMINACIÓN: Sin perjuicio de otros derechos, TomTom puede rescindir inmediatamente este EULA si usted no cumple con alguno de sus términos y condiciones. Las disposiciones de este acuerdo, que por su naturaleza están destinadas a seguir vigentes después de la terminación, seguirán vigentes después de la terminación de este EULA.

6-50 Navegación (si está disponible)

#### 8. ENLACES A SITIOS DE TERCEROS:

TomTom y terceros comprometidos en hacer posible que Usted disponga de acceso a los Servicios no son responsables del contenido de sitios o servicios de terceros, de ningún enlace contenido en sitios o servicios de terceros, o de cualquier cambio o actualización de sitios o servicios de terceros de servicios que sean entregados por los Servicios o de otro modo. TomTom (y, según sea pertinente, cada uno de los terceros) le proporcionan estos enlaces y acceso a sitios y servicios de terceros únicamente para su comodidad, y la inclusión de cualquier enlace o acceso no implica una aprobación por parte de TomTom o de terceros del sitio o servicio de terceros. Cualquier uso que usted haga de dichos enlaces o sitios de terceros y la manera en que use dichos sitios y enlaces de terceros será bajo su propia responsabilidad y riesgo y no deberá usarlos de manera ilegal o fraudulenta.

Si usted tiene preguntas relacionadas con esta EULA, o si desea ponerse en contacto con TomTom por alguna razón, por favor consulte la siguiente página Web de TomTom.

<http://www.tomtom.com>

**Navegación (si está disponible) 6-51**

## ANOTACIONES

### 6-52 Navegación (si está disponible)

Condition:



# 7 Reconocimiento de voz

Reconocimiento de voz .....	7-2	Pronunciación de comandos de voz .....	7-2
Uso del sistema de reconocimiento de voz .....	7-2	Configuración de la voz del sistema .....	7-5
Antes de empezar .....	7-2		

## RECONOCIMIENTO DE VOZ

### USO DEL SISTEMA DE RECONOCIMIENTO DE VOZ

#### Inicialización

El reconocimiento de voz comienza cuando el interruptor de encendido esté en la posición ACC u ON. El sistema estará listo para aceptar comandos de voz cuando finalice la inicialización. Si se acciona <  > en el volante de dirección antes de finalizar la inicialización, se indicará un mensaje en la pantalla solicitando esperar hasta que el sistema esté listo.

#### ANTES DE EMPEZAR

Para obtener el mejor rendimiento del reconocimiento de voz, tenga en cuenta lo siguiente.

- El interior del vehículo debe estar en silencio tanto como sea posible. Cierre las ventanillas para eliminar el ruido de entorno (sonido de tráfico, sonidos de vibración, etc.) y disminuya el nivel de velocidad de la calefacción/aire acondicionado para reducir el ruido que podría impedir al sistema reconocer correctamente los comandos de voz.
- Espere hasta que suene el tono antes de pronunciar un comando.
- Utilice un tono de voz natural, sin pausas entre las palabras.
- El sistema no puede reconocer comandos de voz pronunciados desde los asientos de los pasajeros.

#### 7-2 Reconocimiento de voz

### PRONUNCIACIÓN DE COMANDOS DE VOZ

1. Pulse <  > en el volante de dirección.

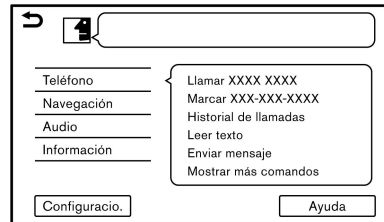







**Ejemplo**

2. En la pantalla aparece una lista de comandos, y el sistema proporciona el aviso de menú de voz.

Los comandos de categoría disponibles se visualizarán en la parte izquierda de la pantalla. Pronuncie o toque en un comando de categoría en la lista de comandos de categoría.

#### INFO:

- Algunos de los comandos de cada categoría se indican en la parte derecha de la pantalla y éstos también se podrán pronunciar sin seleccionar una categoría.
- Después de accionar el comando de categoría, se reconocerán solamente los comandos relacionados con la categoría seleccionada.







3. Después de que suene el tono y el icono de la pantalla cambie de  a , pronuncie un comando. También podrá seleccionar un comando tocando directamente en la pantalla, utilizando <  /OK/  /  >/<OK> (de tipo dial de desplazamiento) en el volante de dirección o utilizando <  /OK/> o el dial central en el controlador INFINITI.

#### INFO:

El funcionamiento del sistema de reconocimiento de voz se detendrá si no se proporciona ningún comando después de algunos avisos. Para reanudar el funcionamiento, pulse en <  > en el volante de dirección.

4. Continúe siguiendo los avisos del menú de voz y pronuncie los comandos de voz después de que suene el tono hasta finalizar el procedimiento deseado.

#### INFO:

- Para abandonar el sistema de reconocimiento de voz, mantenga pulsado <  > o <  > (si está disponible) en el volante de dirección o <  > en el controlador INFINITI. También se podrá abandonar el sistema de reconocimiento de voz manteniendo pulsado el lado izquierdo de <  /  /  > (si está disponible) en el volante de dirección.

- Dependiendo de la configuración del idioma, el sistema de reconocimiento de voz no podrá ser utilizado.

### Consejos de operación

- Pronuncie un comando después de que suene el tono.
- Si no se reconoce el comando, el sistema le solicitará pronunciar nuevamente el comando. Repita el comando con voz clara.
- Para regresar a la pantalla anterior, pulse < ⏪ > (si está disponible) o pulse el lado izquierdo de < ⏪ / ⏩ / ⏩ > (si está disponible) en el volante de dirección, pulse < ⏩ > en el controlador INFINITI o toque en [ ⏩ ] en la pantalla de visualización táctil.
- Para ajustar el volumen de respuesta del sistema, pulse en < 🔊 > en el volante de dirección o gire < VOL/PUSH 🔊 > / < 🔊 > en el panel de control mientras el sistema esté emitiendo un anuncio.

### Interrupción de aviso de voz:

En la mayoría de los casos, podrá interrumpir la respuesta de voz para pronunciar el próximo comando pulsando en < ⏪ > en el volante de dirección. Después de interrumpir el sistema, espere el tono antes de pronunciar el comando.

### Llamada con un sólo accionamiento:

Para utilizar más rápidamente el sistema al realizar una llamada, podrá pronunciar el comando de segundo nivel saltando la pronunciación del comando de primer nivel. Por ejemplo, pulse en < ⏪ > en el volante de dirección y diga "Volver a marcar" después del tono sin decir primero "Teléfono".

### Cómo interpretar la pantalla de comando de voz

1. Pulse en < ⏪ > en el volante de dirección para visualizar la primera pantalla de la lista de comandos de voz.
2. Pronuncie un comando o seleccione un elemento en la lista de comandos de voz. Se visualiza la segunda pantalla.
3. Pronuncie un comando o seleccione un elemento en la lista de comandos de voz. Se ejecutará el comando o se visualizará la siguiente pantalla para más comandos.
4. Siga los avisos para completar los comandos.

### Pantallas de comandos de voz:

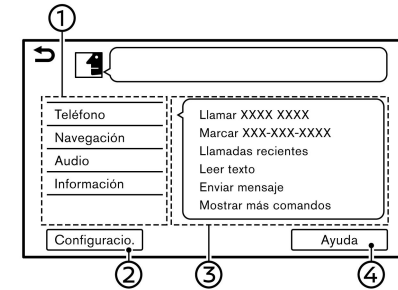

### Ejemplo

- ① Indica una lista de categorías disponibles. Pronuncie un comando de categoría o toque la tecla de la categoría correspondiente.
- ② Toque en [Configuracio.] o diga "Configuración" para visualizar la configuración de la voz del sistema.
- ③ Indica una lista de comandos disponibles para la categoría seleccionada. Pronuncie el comando deseado.
- ④ Toque en [Ayuda] o diga "Ayuda" para escuchar anuncios de ayuda para el uso del sistema.

### INFO:

Pulse en < ⏪ > en el volante de dirección para detener los anuncios de ayuda.

### Reconocimiento de voz 7-3

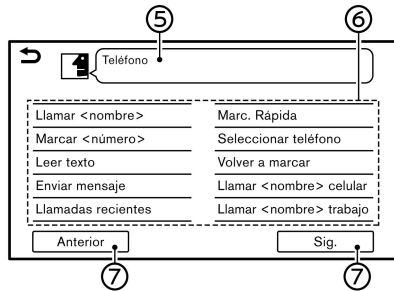

### Ejemplo

- ⑤ Comando seleccionado anteriormente
- ⑥ Lista de comandos

Podrá pronunciar un comando de la lista o tocar la tecla correspondiente. Se pueden pronunciar palabras deseadas para la parte del comando incluida en < >.

- ⑦ [Anterior], [Sig.]  
Pronuncie como un comando o toque para ir a la pantalla anterior/siguiente.

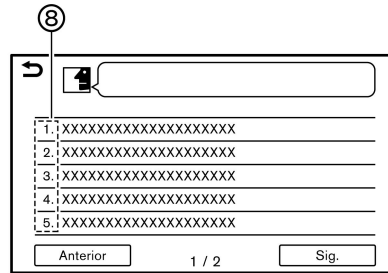

- ⑧ Pronuncie un número entre 1 a 5 o toque en un elemento en la pantalla de lista para seleccionar el elemento.

### Cómo pronunciar los números

El sistema de reconocimiento de voz requiere que el usuario pronuncie los números en determinada manera cuando pronuncie los comandos de voz.

#### Regla general:

Solamente se pueden usar dígitos sencillos de "0" (cero) a "9". (Por ejemplo, el número "600", será reconocido por el sistema al pronunciar como "six zero zero (seis cero cero)", pero "six hundred (seiscientos)" no será reconocido).

#### INFO:

Para obtener el mejor reconocimiento, pronuncie "zero (cero)" para el número "0", y "oh (o)" para la letra "o".

## 7-4 Reconocimiento de voz

## CONFIGURACIÓN DE LA VOZ DEL SISTEMA

Se puede cambiar la configuración de la voz del sistema.

1. Toque en [Ajustes] en la barra de lanzamiento.  
 "Configuración del sistema" (página 2-13)
2. Toque en [Voz del sistema]
3. Toque en el elemento que desea establecer.

Los elementos de configuración disponibles podrán diferir dependiendo de los modelos, especificaciones y versiones del Software.

Elemento disponible		Acción
[Indicación de voz inicial]		Cuando este elemento esté activado, se anunciarán mensajes de voz.
[Indicaciones de voz cortas]		Cuando este elemento esté activado, quedará disponible una respuesta de voz corta y minimizada.
[Lista de mejores resultados]	[Agenda telefónica]	Cuando estos elementos estén activados, se visualizarán los resultados del reconocimiento de voz en la lista en orden de reconocimiento seguro.
	[Comandos de música]	
[Preferencia de voz]		La configuración de la voz de guía se puede seleccionar entre una voz masculina o femenina. Dependiendo de la configuración del idioma, la configuración de la voz de guía no podrá ser modificada.
[Velocidad de Voz]		Ajusta la velocidad de voz de las indicaciones.

## ANOTACIONES

### 7-6 Reconocimiento de voz

Condition:

[ Edit: 2021/ 9/ 2 Model: P-IVI ST3 OM\_N21S-PV1TJG0\_NAVION21-009 ]

# 8 Guía para localización de fallas

Unidad del sistema .....	8-2	INFINITI InTouch Services (si está disponible) .....	8-19
Pantalla de cristal líquido .....	8-2	Apple CarPlay (si está disponible) .....	8-20
Conexión de Wi-Fi (si está disponible) .....	8-3	Android Auto (si está disponible) .....	8-22
Punto de acceso a Wi-Fi (si está disponible) .....	8-4	Siri Eyes Free (si está disponible) .....	8-24
Sistema de audio .....	8-5	Navegación (si está disponible) .....	8-25
Radio AM .....	8-5	Funcionamiento básico .....	8-25
Radio DAB (si está disponible) .....	8-6	Pantalla del mapa .....	8-26
Tecnología HD Radio (si está disponible) .....	8-8	Cálculo de ruta y guía visual .....	8-28
Reproductor iPod .....	8-10	Guía de voz .....	8-30
Dispositivo de memoria USB .....	8-12	Información del tráfico (si está disponible) .....	8-31
Audio Bluetooth® .....	8-13	Reconocimiento de voz .....	8-32
Sistema telefónico de manos libres Bluetooth® .....	8-15		

## UNIDAD DEL SISTEMA

### PANTALLA DE CRISTAL LÍQUIDO

Síntoma	Causa posible	Solución posible
La pantalla es muy oscura.	La temperatura del compartimento de pasajeros es demasiado baja.	Espere hasta que la temperatura del compartimento de pasajeros sea moderada.
	La temperatura del compartimento de pasajeros es demasiado alta.	Esto no indica ningún mal funcionamiento. La modalidad de protección de cristal líquido está funcionando. El brillo regresará a su estado normal cuando disminuya la temperatura del compartimento.
	El brillo de la pantalla está en el nivel oscuro máximo.	Ajuste la configuración del brillo de la pantalla.
La pantalla es muy brillante.	El brillo de la pantalla está en el nivel brillo máximo.	Ajuste la configuración del brillo de la pantalla.
Aparece un punto claro o un punto oscuro en la pantalla.	Se trata de una característica de las pantallas de cristal líquido.	Esto no indica ningún mal funcionamiento.
Aparece un punto o línea en la pantalla.	Las ondas electromagnéticas generadas por los letreros de neón, cables eléctricos de alto voltaje, emisoras de radioaficionado o dispositivos de radio montados en otros vehículos pueden afectar a la pantalla.	Esto no indica ningún mal funcionamiento.
Se producen estelas de imagen en la pantalla.	Se trata de una característica de las pantallas de cristal líquido.	Esto no indica ningún mal funcionamiento.
La imagen de pantalla se mueve muy despacio.	La temperatura del compartimento de pasajeros es inferior a 10°C (50°F).	Espere hasta que la temperatura del compartimento de pasajeros esté entre 10°C (50°F) y 50°C (122°F).
Cuando se observa la pantalla desde un ángulo, el brillo de la pantalla aumenta o disminuye.	Se trata de una característica de las pantallas de cristal líquido.	Ajuste la configuración del brillo de la pantalla.
El color de la pantalla cambia a azul o se visualiza un mensaje de error en la pantalla de visualización táctil.	Se ha producido una avería del sistema.	Se recomienda ponerse en contacto con un concesionario INFINITI para solicitar una inspección.

## 8-2 Guía para localización de fallas



**CONEXIÓN DE WI-FI (si está disponible)**

Síntoma	Causa posible	Solución posible
El nombre del dispositivo que desea conectar no se visualiza en la pantalla de Conexiones.	El dispositivo está apagado.	Confirme que el dispositivo esté encendido.
	El dispositivo no es compatible con la red de seguridad WPA2.	Confirme que el dispositivo sea compatible con la red de seguridad.
El sistema incorporado en el vehículo no logra conectarse con la red de comunicación Wi-Fi.	El dispositivo está apagado.	Confirme que el dispositivo esté encendido.
	La contraseña de la red es incorrecta.	Confirme que la contraseña de la red sea la correcta.
		Confirme que la contraseña ingresada sea la correcta.

### PUNTO DE ACCESO A WI-FI (si está disponible)

Síntoma	Causa posible	Solución posible
El dispositivo no logra conectarse con el punto de acceso a Wi-Fi del vehículo.	Ya se encuentran conectados 7 dispositivos.	Elimine un dispositivo conectado.
	La contraseña es incorrecta.	Confirme que la contraseña de la red sea la correcta.
		Confirme que la contraseña ingresada sea la correcta.
El dispositivo no logra acceder a Internet.	La suscripción para el proveedor de servicio no está activa.	Confirme la suscripción para el proveedor de servicio.
	El vehículo se encuentra fuera del área de servicio del proveedor.	Desplácese a un área con acceso al servicio.
Conexión lenta con la red.	Existe interferencia de otra conexión inalámbrica.	Desactive los otros dispositivos inalámbricos.

## 8-4 Guía para localización de fallas

## SISTEMA DE AUDIO

### RADIO AM

Síntoma	Causa posible	Solución posible
La recepción AM empeora en la noche.	Se requiere que las emisoras AM disminuyan su potencia durante la noche.	Esto no indica ningún mal funcionamiento.

**RADIO DAB (si está disponible)**

Síntoma	Causa posible	Solución posible
El sonido salta, vacila o produce eco.	La emisora de radio no está correctamente alineada con el audio digital y analógico.	Verifique el funcionamiento correcto en otra emisora. Reporte la emisora con mal rendimiento.
El nivel de volumen es inestable.	La alineación de nivel es inapropiada.	Verifique la operación correcta en otra emisora y verifique la disponibilidad de la emisora en el área. Reporte la emisora con mal rendimiento.
El sonido aumenta/disminuye.	DAB-FM se está llevando a cabo.	Verifique el rendimiento de transición en varias emisoras del área. Reporte la emisora con mala alineación.
Se está llevando a cabo DAB-FM en exceso.	El vehículo está ubicado cerca del límite del área de cobertura DAB.	Verifique la cobertura de la emisora de radio en su área.
La calidad de sonido de DAB no es mejor que la de FM/AM.	El proceso de audio en audio digital en la emisora puede disminuir potencialmente la calidad de sonido de audio digital.	Verifique el funcionamiento correcto en otra emisora. Reporte la emisora con mal rendimiento.
Las emisoras locales siguen perdiéndose.	La cobertura digital es ligeramente menor a la cobertura de señales analógicas.	Verifique el funcionamiento correcto en otra emisora.
	La sombra (urbana/terreno) puede ocasionar que se reduzca la cobertura digital.	Verifique el funcionamiento correcto en otra emisora.
Algunos campos de datos están en blanco.	La información de texto es enviada bajo discreción del emisor.	Verifique el funcionamiento correcto en otra emisora. Reporte el problema de la emisora.
Información de texto truncada.	El visualizador está limitado a un número fijo de caracteres y se envían más datos de los que se pueden visualizar.	Esto no indica ningún mal funcionamiento.
La configuración de DAB-FM se activa pero no se reproduce una emisora alternativa y la señal no aparece en el visualizador.	El sintonizador espera la señal original para recuperar y busca una señal alternativa disponible.	Espere a que regrese la señal o que el sintonizador capte una señal alternativa.
Se visualiza en la pantalla un mensaje indicando que el servicio no está disponible.	El servicio o grupo seleccionado no está en servicio.	Seleccione diferente servicio o grupo.

**8-6 Guía para localización de fallas**



**INFO:**

- Cuando se realice la configuración previa de una emisora mientras está en reproducción un servicio secundario, el servicio principal matriz será registrado.
- Los servicios secundarios no aparecen en la lista de emisoras.

## TECNOLOGÍA HD RADIO (si está disponible)

### Sonido

Síntoma	Causa posible	Solución posible
Demora en el audio digital durante transmisiones HD Radio.	La radio primero intercepta una emisora analógica y luego se mezcla con una señal digital.	Esto no indica ningún mal funcionamiento.
El audio salta, tartamudea o produce eco.	La emisora de radio no se ha adecuado al audio digital o analógica.	Verifique el funcionamiento correcto en otra emisora. Informe sobre cualquier emisora con rendimiento deficiente.
Aumento/disminución de volumen.	La emisora de radio no se ha adecuado al nivel de audio digital o analógico.	Verifique el funcionamiento correcto en otra emisora y consulte <a href="http://www.hdradio.com">www.hdradio.com</a> para conocer las emisoras en el área. Informe sobre cualquier emisora con rendimiento deficiente.
El sonido aparece y desaparece.	Se presentan cambios entre el modo analógico y digital (mezcla).	Verifique el rendimiento de transición en varias emisoras del área. Informe sobre cualquier emisora con adecuación deficiente.
Mezcla excesiva (cambio entre modo analógico y digital).	El receptor está ubicado cerca del límite del área de cobertura digital.	Consulte <a href="http://www.hdradio.com">www.hdradio.com</a> para verificar las emisoras de radio en su área de cobertura.
El audio digital no es mejor que el audio analógico.	El proceso de audio digital en una emisora puede potencialmente reducir la calidad de sonido de audio digital.	Verifique el funcionamiento correcto en otra emisora. Informe sobre cualquier emisora con rendimiento deficiente.

## 8-8 Guía para localización de fallas

## Funcionamiento

Síntoma	Causa posible	Solución posible
Se siguen perdiendo las estaciones locales.	La cobertura digital es ligeramente menor que la cobertura de señal analógica.	Verifique el funcionamiento correcto en otra emisora. Esto es un comportamiento esperado.
	Las sombras (ciudad/terreno) podrían causar cobertura digital reducida.	Verifique el funcionamiento correcto en otra emisora.
Algunos campos de datos están en blanco.	La información de texto es enviada bajo discreción del emisor.	Verifique el funcionamiento correcto en otra emisora. Reporte problemas de emisoras.
Información de texto truncada/parece ser más accesible.	La pantalla está limitada a un número fijo de caracteres y se envían más datos de los que se pueden visualizar.	Esto es un comportamiento previsto.
La recepción AM cambia en la noche.	Se exige por parte del gobierno (FCC) que durante la noche las emisoras AM disminuyan su potencia.	Esto no indica ningún mal funcionamiento.

## REPRODUCTOR iPod

Síntoma	Causa posible	Solución posible
El sistema no reconoce el iPod.	El cable de conexión no está conectado correctamente o el iPod no funciona con normalidad.	Vuelva a conectar el cable de conexión. Si el sistema no reconoce el iPod después de realizar el procedimiento anterior, reinicie el iPod.
	El iPod que se desea conectar no es compatible con el sistema.	Compruebe el modelo de iPod y la versión de firmware disponibles para el sistema.
	El cable de extensión USB conectado no es compatible con el sistema.	Reemplace el cable de extensión USB si el sistema aún continúa sin reconocer el iPod después de conectar nuevamente varias veces de manera correcta el cable.
	El cable se conecta o se desconecta al/del puerto de conexión USB rápidamente.	Conecte o desconecte despacio el cable USB.
No se puede operar el iPod.	El iPod se conecta al sistema de audio del vehículo mientras que los auriculares, etc. están conectados al iPod.	Retire todo el equipo del iPod después de desconectarlo del sistema y, a continuación, vuelva a conectar el iPod al sistema.
	El iPod no funciona con normalidad.	Desconecte el iPod del sistema de audio del vehículo y, a continuación, vuelva a conectarlo al sistema.
	El sistema reproduce un álbum/archivo que incluye un tipo de carátula particular.	Desconecte el iPod del sistema de audio del vehículo y, a continuación, reinicie el iPod. Desactive la carátula del álbum y, a continuación, conecte el iPod al sistema.
El iPod no responde.	Existen demasiados archivos en una categoría.	Disminuya el número de archivos en una categoría (menos de 65.500 archivos).
	La reproducción aleatoria está activada.	Desactive la reproducción aleatoria si el iPod contiene numerosos archivos.
No se reproduce la música.	El conector no está conectado al iPod.	Conecte firmemente el conector en el iPod.
La reproducción se interrumpe.	El sonido se entrecorta debido a las vibraciones producidas por una ubicación inestable del iPod.	Coloque el iPod en un lugar estable donde no se pueda caer.

## 8-10 Guía para localización de fallas



Síntoma	Causa posible	Solución posible
La carga de la batería del iPod tarda más tiempo.	La carga de la batería del iPod podría requerir más tiempo cuando está en reproducción el iPod.	Si es necesario cargar el iPod, se recomienda detener la reproducción de música.
No está disponible la carga de batería de un iPod.	El cable que está conectado al iPod puede estar dañado o conectado inadecuadamente.	Verifique el cable utilizado actualmente.
Algunas funciones no están disponibles al utilizar un iPod que está conectado al sistema de audio integrado del vehículo.	-	La operación de un iPod debe realizarse usando el sistema de audio integrado del vehículo después de conectar el iPod al sistema.
Se producen saltos de sonido.	Circunstancias ambientales (ruido, etc.) podría ocasionar saltos en el sonido.	Esto no indica ningún mal funcionamiento.
	Se utiliza un cable de extensión USB.	No utilice un cable de extensión USB.

### Guía para localización de fallas 8-11

**DISPOSITIVO DE MEMORIA USB**

Síntoma	Causa posible	Solución posible
El sistema no reconoce el dispositivo USB.	Se utiliza un cable de extensión USB.	No utilice un cable de extensión USB.
	Se utiliza un condensador USB.	No utilice un condensador USB.
	Un dispositivo USB se conecta o se desconecta al/del puerto de conexión USB rápidamente.	Conecte o desconecte despacio el dispositivo USB.

**8-12 Guía para localización de fallas**

## AUDIO BLUETOOTH®

Síntoma	Causa posible	Solución posible
El registro no puede realizarse.	El dispositivo de audio Bluetooth® no es compatible con el sistema de audio del vehículo.	Consulte el Manual de usuario del dispositivo de audio Bluetooth®.
	Bluetooth® está desactivado en el dispositivo.	Verifique que la función Bluetooth® esté activada en el dispositivo.
	El código PIN es incorrecto.	Compruebe el código PIN del dispositivo de audio Bluetooth® que se desea registrar.
		Compruebe que el código PIN del dispositivo de audio Bluetooth® coincide con el del sistema de audio del vehículo.
	Se está utilizando otro dispositivo de audio Bluetooth® en el vehículo.	Desactive el otro dispositivo Bluetooth® hasta finalizar el registro.
No se reproduce la música.	El dispositivo de audio Bluetooth® no es compatible con el sistema de audio del vehículo.	Consulte el Manual de usuario del dispositivo de audio Bluetooth®.
	El sistema no está en la modalidad de audio Bluetooth®.	Pulse <AUDIO> en el controlador INFINITI y seleccione la modalidad de audio Bluetooth®.  "Seleccionar fuente de audio" (página 3-8)
	El adaptador Bluetooth® está desactivado.	Active el adaptador Bluetooth® mientras se usa con un dispositivo de audio Bluetooth®.
La reproducción se detiene.	El dispositivo de audio Bluetooth® no es compatible con el sistema de audio del vehículo.	Utilice un dispositivo compatible con el sistema. Consulte con un concesionario INFINITI para obtener información acerca de la compatibilidad del modelo.
	Está activa una llamada de teléfono celular.	Esto no indica ningún mal funcionamiento.
	El sonido puede entrecortarse al accionar un dispositivo de audio Bluetooth®.	Pulse <AUDIO> en el controlador INFINITI y seleccione la modalidad de audio Bluetooth®, y a continuación accione una función en la pantalla de visualización táctil del sistema incorporado en el vehículo en vez de llevar a cabo la operación en el dispositivo de audio Bluetooth®.



Guía para localización de fallas 8-13

Síntoma	Causa posible	Solución posible
No se pueden realizar operaciones de audio.	Se está utilizando un dispositivo de audio Bluetooth® que no es compatible con operaciones de audio.	Utilice un dispositivo compatible con el sistema. Consulte con un concesionario INFINITI para obtener información acerca de la compatibilidad del modelo.
	Se produce un error al conectarse a un perfil de audio Bluetooth®.	Active y desactive el suministro eléctrico del reproductor de audio Bluetooth® y restablezca la conexión con el sistema.

## 8-14 Guía para localización de fallas

## SISTEMA TELEFÓNICO DE MANOS LIBRES BLUETOOTH®

Síntoma	Causa posible	Solución posible
No se puede registrar un teléfono celular.	El teléfono celular no es compatible con el sistema telefónico de manos libres del vehículo.	Utilice un teléfono celular compatible con el sistema. Consulte con un concesionario INFINITI para obtener información acerca de la compatibilidad del modelo.
	El registro del teléfono celular no se ha realizado correctamente.	Compruebe el procedimiento de registro y vuelva a registrar el teléfono celular.
El teléfono celular no puede conectarse o se desconecta después de finalizar el registro.	La opción Bluetooth® del sistema de teléfono de manos libres del vehículo está desactivada.	Active el ajuste Bluetooth® del sistema.
	El ajuste Bluetooth® del teléfono celular está desactivado.	Active la opción Bluetooth® del teléfono celular.
	El nivel de batería restante del teléfono celular es bajo.	Cargue la batería del teléfono celular.
	La conexión inalámbrica por Bluetooth® puede interrumpirse dependiendo de la ubicación del teléfono celular.	No coloque el teléfono celular en una zona rodeada de metal o alejado del sistema del teléfono de manos libres del vehículo. No se coloque el teléfono celular pegado al cuerpo ni lo ponga cerca de los asientos.
Se produce un error al llamar a un teléfono celular concreto.	El registro del teléfono celular no se ha completado.	Lleve a cabo el procedimiento de registro del teléfono celular.
	Si el sistema intenta realizar llamadas varias veces al mismo número telefónico (por ejemplo: el destinatario no responde o está fuera de la zona de cobertura, o la llamada se interrumpe antes de recibir respuesta), el sistema puede rechazar la solicitud de llamar a ese número telefónico.	Desactive el teléfono celular y actívalo nuevamente para restablecer la conexión.

Síntoma	Causa posible	Solución posible
El sistema no reconoce la conexión de un teléfono celular. El sistema no recibe ni realiza llamadas.	El teléfono celular no es compatible con el sistema telefónico de manos libres del vehículo.	Utilice un teléfono celular compatible con el sistema. Consulte con un concesionario INFINITI para obtener información acerca de la compatibilidad del modelo.
	El teléfono celular no está conectado.	Compruebe el procedimiento de registro y vuelva a registrar el teléfono celular.
	El teléfono celular registrado tiene alguna limitación de funcionamiento activada (como el bloqueo de marcación, etc.).	Desactive los ajustes que limitan el uso del teléfono celular y vuelva a realizar el registro.
El otro interlocutor no oye la voz. El otro interlocutor oye la voz, pero de manera distorsionada o entrecortada.	La función de enmudecimiento está activada.	Verifique que la función de enmudecimiento esté desactivada.
	El teléfono celular no está conectado.	Compruebe el procedimiento de registro y vuelva a registrar el teléfono celular.
	La velocidad del ventilador de la calefacción/aire acondicionado es demasiado rápida.	Disminuya la velocidad del ventilador de la calefacción/aire acondicionado.
	El nivel de ruido ambiental es excesivo. (Por ejemplo: fuertes lluvias, lugares en construcción, interior de un túnel, vehículos circulando en dirección contraria, etc.)	Cierre las ventanillas para aislar el ruido ambiental.
	El ruido producido por la conducción del vehículo es excesivo.	Disminuya la velocidad del vehículo.
	El volumen de voz de recepción es demasiado fuerte/débil.	Ajuste el volumen utilizando <VOL/PUSH  >/ <  > en el panel de control o en <  > en el volante de dirección.
	El volumen de voz de emisión es demasiado fuerte/débil.	Ajuste el volumen mediante la pantalla de ajuste de volumen.
La voz se entrecorta o se oye ruido durante una llamada.	La conexión inalámbrica por Bluetooth® puede interrumpirse dependiendo de la ubicación del teléfono celular.	No coloque el teléfono celular en una zona rodeada de metal o alejado del sistema del teléfono de manos libres del vehículo. No se coloque el teléfono celular pegado al cuerpo ni lo ponga cerca de los asientos.

## 8-16 Guía para localización de fallas







Síntoma	Causa posible	Solución posible
Cuando se acciona el teléfono celular para realizar una llamada, la función de manos libres no está disponible.	Algunos teléfonos celulares no pasan a la modalidad de manos libres cuando se accionan para realizar una llamada.	Esto no indica ningún mal funcionamiento. Realice otra llamada utilizando la función de manos libres.
La voz del interlocutor no se oye. No existe tono de llamada.	El volumen está en el nivel mínimo.	Ajuste el nivel de volumen.
	No hay un teléfono celular conectado.	Compruebe el procedimiento de registro y vuelva a registrar el teléfono celular.
Cada nivel de volumen (tono de llamada, voz de emisión o de recepción) es diferente.	Los niveles de volumen no se han ajustado correctamente.	Ajuste correctamente todos los niveles de volumen.
La visualización de la antena difiere entre la pantalla de visualización táctil y la pantalla del teléfono celular. No es posible realizar o recibir llamadas incluso aún cuando la antena indica que es posible hacerlo.	La visualización de la antena varía en función del teléfono celular.	Esto no indica ningún mal funcionamiento. La visualización de la antena y el nivel de batería restante indicados en la pantalla de visualización táctil pueden diferir de los indicados en la pantalla del teléfono celular. Utilícelos como referencia.
La voz no se oye con claridad al utilizar el teléfono celular en una zona detrás de edificios altos.	Algunas estructuras, como edificios altos, etc. pueden provocar una reflexión irregular de las ondas de radio del teléfono celular, o bloquearlas completamente.	Cambie a una ubicación sin dichos edificios.
Se perciben ruidos al utilizar el teléfono celular cerca/debajo de zonas con pasos elevados de ferrocarril, cables eléctricos de alto voltaje, señales de tráfico, letreros de neón, etc.	Las ondas electromagnéticas generadas por los dispositivos de radio pueden afectar al teléfono celular.	Esto no indica ningún mal funcionamiento.
Se perciben ruidos procedentes del sistema de audio al utilizar el teléfono celular.	Las ondas de radio generadas por el teléfono celular pueden afectar al sonido del sistema de audio.	Esto no indica ningún mal funcionamiento.
Salto de sonido o tartamudeo.	El teléfono celular tal vez tenga activado la LAN inalámbrica (Wi-Fi).	Desactive la LAN inalámbrica (Wi-Fi).

Síntoma	Causa posible	Solución posible
No se puede descargar la agenda telefónica.	Ha ocurrido un error durante el proceso de enlace del teléfono.	Por favor borre la información de enlace Bluetooth® del teléfono celular y del sistema del vehículo antes de registrar nuevamente.
	El teléfono no es compatible con la función de descarga de agenda de teléfonos.	Utilice un teléfono celular compatible con el sistema. Consulte con un concesionario INFINITI para obtener información acerca de la compatibilidad del modelo.

## 8-18 Guía para localización de fallas



## INFINITI INTOUCH SERVICES (si está disponible)

Síntoma	Causa posible	Solución posible
El sistema no logra conectarse al centro de datos de INFINITI InTouch Services.	No se ha establecido una suscripción para INFINITI InTouch Services.	Registre una suscripción para INFINITI InTouch Services. Para obtener información detallada acerca de las suscripciones, consulte la página Web, póngase en contacto con la línea de ayuda o con un concesionario INFINITI.  "INFINITI InTouch Services (para Rusia, Ucrania y Kazajistán)" (página 5-6)  "INFINITI InTouch Services (para México)" (página 5-7)
	La línea de comunicación está ocupada.	Intente nuevamente después de un corto periodo de tiempo.
	El vehículo está ubicado en un lugar con dificultad para recepción de ondas de radio.	La comunicación se restaurará cuando el vehículo se desplace a un área cuya capacidad de transmisión de ondas de radio sea satisfactoria. El sistema se podrá utilizar cuando el icono en la pantalla indique que el vehículo se encuentra ubicado dentro de un área de comunicación.
	La TCU (unidad de control telemática) no está encendida.	Si el icono no indica que el vehículo se encuentra ubicado dentro del área de comunicación a pesar de que el vehículo se encuentra dentro de dicha ubicación, consulte la página Web, póngase en contacto con la línea de ayuda o con un concesionario INFINITI.  "INFINITI InTouch Services (para Rusia, Ucrania y Kazajistán)" (página 5-6)  "INFINITI InTouch Services (para México)" (página 5-7)
	La recepción de ondas de radio no es suficiente para el funcionamiento de la TCU (unidad de control telemática).	La comunicación se restaurará cuando el vehículo se desplace a un área cuya capacidad de transmisión de ondas de radio sea satisfactoria. El sistema se podrá utilizar cuando el icono en la pantalla indique que el vehículo se encuentra ubicado dentro de un área de comunicación.
Algunos de los elementos visualizados en la pantalla de menú no se pueden seleccionar.	Se está conduciendo el vehículo y algunos elementos de menú estarán desactivados.	Detenga el vehículo en un lugar seguro y aplique el freno de estacionamiento antes de operar los elementos de la pantalla de menú.
No se visualizan algunas partes de la pantalla.	Se está conduciendo el vehículo y algunos elementos de menú estarán desactivados.	Utilice el sistema después de detener el vehículo en un lugar seguro y aplique el freno de estacionamiento.
El sistema no anuncia información.	El volumen está ajustado en el nivel mínimo.	Ajuste el nivel de volumen accionando <VOL/PUSH  >/<  > en el panel de control o <  > en el interruptor en el volante de dirección mientras el sistema esté anunciando información.

## Apple CarPlay (si está disponible)

Síntoma	Causa y contramedida
No se puede iniciar Apple CarPlay aunque está incorporado en su vehículo.	El cable USB no está conectado en puerto de conexión USB. Conecte adecuadamente el cable USB en el puerto de conexión USB. 🔗 "Puertos de conexión USB (bus universal en serie)" (página 2-8)
	[Opciones de inicio] está ajustado en [Nunca empezar]. Cambie el ajuste a [Automático] o [Siempre pregunta]. 🔗 "Configuración de Apple CarPlay" (página 5-20)
	Utilice un cable de Apple Lightning (con certificación Mfi) para conectar su teléfono al puerto de conexión USB y verifique que el cable no esté averiado.
	La configuración de Apple CarPlay no está activa en su iPhone. Active "CarPlay" en su iPhone.
	El dispositivo no es compatible con Apple CarPlay. Confirme los requisitos de compatibilidad.
No se puede utilizar Apple CarPlay inalámbrico (si está disponible).	La conexión inalámbrica no ha finalizado adecuadamente. Para activar Apple CarPlay inalámbrico, toque en [▶] en la pantalla de configuración de Conexiones. 🔗 "Configuración de conexiones" (página 2-16)
	La conexión inalámbrica no ha finalizado adecuadamente. 🔗 "Conectar el iPhone" (página 5-17) Elimine iPhone en la lista de dispositivos y conéctelo nuevamente al sistema incorporado en el vehículo. 🔗 "Configuración de dispositivos" (página 2-16)
La efectividad de Apple CarPlay disminuye. Por ejemplo, capacidad baja de conexión o lenta funcionalidad de la aplicación. o Aparece un mensaje de error cuando se intenta acceder a las funciones de Apple CarPlay. Aparece una pantalla blanca cuando se intenta acceder a los mapas.	Confirme que tenga un iPhone compatible, una conexión celular y un plan de datos activo.
	Utilice un cable de Apple Lightning (con certificación Mfi) para conectar su teléfono al puerto de conexión USB.
	Efectividad del teléfono o conexión celular. Desconecte y conecte nuevamente su teléfono.  Efectividad del teléfono o conexión celular. Active/desactive repetidamente el encendido del teléfono para reiniciar.



## 8-20 Guía para localización de fallas

Síntoma	Causa y contramedida
No se puede acceder a Siri utilizando < Ⓜ > en el volante de dirección.	El cable USB podría no estar conectado adecuadamente. Desconecte y conecte nuevamente el cable USB.
	El ajuste de Siri no está habilitado en el teléfono. Active Siri en su teléfono.
	Compruebe de que mantiene pulsado < Ⓜ > en el volante de dirección en vez de solamente pulsar el interruptor para iniciar la operación de Siri.



## Android Auto (si está disponible)

Síntoma	Causa y contramedida
No se puede iniciar Android Auto aunque esté conectado al vehículo.	El cable USB no está conectado en puerto de conexión USB. Conecte adecuadamente el cable USB al puerto de conexión USB. 👉 "Puertos de conexión USB (bus universal en serie)" (página 2-8)
	[Opciones de inicio] está ajustado en [Nunca empezar]. Cambie el ajuste a [Automático] o [Siempre pregunta]. 👉 "Ajustes de Android Auto" (página 5-23)
	Para activar Android Auto, toque en [▲] en la barra de lanzamiento o toque en [Conexión de Smartphone] en la pantalla de información y a continuación toque en [Android Auto]. 👉 "Selección de menú en la barra de lanzamiento" (página 2-10) 👉 "Menú de información" (página 5-2)
	El dispositivo conectado no es compatible con Android Auto. Confirme los requisitos de compatibilidad.
	Su teléfono Android podría no ser reconocido si la carga de la batería es deficiente. Cargue su teléfono Android e intente nuevamente.
La efectividad de Android Auto disminuye. Por ejemplo, capacidad baja de conexión o lenta funcionalidad de la aplicación. o Aparece un mensaje de error cuando se intenta acceder a las funciones de Android Auto. Aparece una pantalla blanca cuando se intenta acceder a los mapas.	Confirme que tenga un teléfono Android compatible, una conexión celular y un plan de datos activo.
	Utilice el cable OEM del teléfono Android para conectar su teléfono al puerto de conexión USB.
	Efectividad del teléfono o conexión celular. Desconecte y conecte nuevamente su teléfono.
	Efectividad del teléfono o conexión celular. Cierre todas las aplicaciones y reinicie de nuevo.
	Efectividad del teléfono o conexión celular. Active/desactive repetidamente el encendido del teléfono para reiniciar.

## 8-22 Guía para localización de fallas

Síntoma	Causa y contramedida
No se puede iniciar el accionamiento vocal utilizando <  > en el volante de dirección.	El cable USB podría no estar conectado adecuadamente. Desconecte y conecte nuevamente el cable USB.
	No se puede llevar a cabo el accionamiento vocal durante la conducción. Active los ajustes adecuados en su teléfono Android.
	Compruebe de que mantiene pulsado <  > en el volante de dirección en vez de solamente pulsar el interruptor para iniciar la operación vocal.

## SIRI EYES FREE (si está disponible)

Síntoma	Causa y contramedida
No se puede acceder a Siri Eyes Free utilizando <  > en el volante de dirección.	Compruebe si está establecida una conexión Bluetooth® entre el iPhone y el sistema.
	Compruebe si Siri está activado en el dispositivo. Acceda al ajuste de Siri en su teléfono.
	Compruebe que se puede acceder a Siri por medio de la pantalla de bloqueo del dispositivo. Podrá ajustarse en el menú de configuración de su teléfono.
La fuente de audio no cambia automáticamente a modalidad de iPod o audio de Bluetooth®.	Para obtener mejores resultados, utilice la aplicación de música original. La efectividad de la función de control de música cuando utiliza Podcasts, Audiobook u otras aplicaciones de música de terceras partes podrá variar.
	Para obtener mejores resultados, reproduzca medios almacenados originalmente en su dispositivo. La transmisión de música o la reproducción desde almacenamientos en nube podría reducir la efectividad.
	Cambie manualmente la fuente.  "Seleccionar fuente de audio" (página 3-8)
La reproducción, pausa, pista siguiente, pista anterior o el temporizador de reproducción no funcionan.	Para obtener mejores resultados, utilice la aplicación de música original. La efectividad de la función de control de música cuando utiliza Podcasts, Audiobook u otras aplicaciones de música de terceras partes podrá variar y se controla por medio del dispositivo.
No se puede escuchar la reproducción de ningún tipo de música/audio desde un iPhone conectado.	Compruebe que la fuente de audio esté ajustada en modalidad de audio de Bluetooth® o iPod. Para la modalidad iPod se requiere una conexión USB.
Modelos con sistema de navegación: No se puede escuchar la guía de dirección de giro por giro del mapa desde un iPhone conectado.	Compruebe que la fuente de audio esté ajustada en modalidad de audio de Bluetooth® o iPod. Para la modalidad iPod se requiere una conexión USB.
No se pueden recibir notificaciones de mensajes de texto en el sistema de audio del vehículo.	Compruebe que el ajuste de notificación de su teléfono esté activado.
No se pueden contestar las notificaciones de mensajes de texto utilizando Siri Eyes Free.	Después de recibir la recepción de un mensaje de texto, siga la guía indicada en pantalla. Mantenga pulsado <  > en el volante de dirección para la activación de Siri Eyes Free. Después de iniciar Siri Eyes Free, pronuncie un comando adecuado para contestar el mensaje utilizando Siri Eyes Free.



## 8-24 Guía para localización de fallas

## NAVEGACIÓN (si está disponible)

### FUNCIONAMIENTO BÁSICO



Síntoma	Causa posible	Solución posible
No se visualiza ninguna imagen.	El ajuste del brillo está al mínimo.	Ajuste el brillo de la pantalla.
	La pantalla está apagada.	Pulse <☀/☾> en el panel de control para encender la pantalla.
El volumen de la guía de voz es demasiado alto o demasiado bajo.	El ajuste del volumen es incorrecto o el ajuste de la guía de voz está desactivado.	Ajuste el volumen de la guía de voz o active el ajuste de la guía de voz.
No se visualiza ningún mapa en la pantalla.	Se visualiza una pantalla diferente a la pantalla de mapa.	Toque en [Mapa] en la barra de lanzamiento o pulse <MAP/VOICE> en el controlador INFINITI.
La pantalla está demasiado difusa. El movimiento es lento.	La temperatura en el interior del vehículo es baja.	Espere hasta que el interior del vehículo se haya calentado.
Algunas zonas de la pantalla son más oscuras o claras que otras.	Se trata de una propiedad característica de las pantallas de cristal líquido.	Esto no indica ningún mal funcionamiento.
Algunos elementos del menú no se pueden seleccionar.	Algunos elementos del menú no están disponibles mientras se conduce el vehículo.	Estacione el vehículo en un lugar seguro y, a continuación, maneje el sistema de navegación.

## PANTALLA DEL MAPA

Síntoma	Causa posible	Solución posible
Los nombres de las carreteras y ubicaciones son diferentes en la perspectiva 2D y 3D.	Esto se debe a que la cantidad de información visualizada se reduce para que la pantalla no esté desordenada. Existe la probabilidad de que los nombres de las carreteras y la ubicación se visualicen varias veces y los nombres que aparecen en la pantalla pueden ser distintos debido al procedimiento de procesamiento.	Esto no indica ningún mal funcionamiento.
La ubicación del icono del vehículo no está alineada con la posición real.	El vehículo ha sido transportado, por ejemplo, en un ferry o un transportador de coches, después de haber puesto el interruptor de encendido en la posición OFF.	Conduzca el vehículo durante determinado periodo de tiempo en una carretera donde las señales del sistema mundial de navegación por satélite (GNSS) se puedan recibir.
	La posición y dirección del icono del vehículo puede ser incorrecta dependiendo del entorno de conducción y de los niveles de precisión de posicionamiento del sistema de navegación.	Esto no indica ningún mal funcionamiento. Conduzca el vehículo por un periodo de tiempo para corregir automáticamente la posición y dirección del icono del vehículo.  "Ubicación actual de vehículo" (página 6-41)
	Conducir con cadenas de neumáticos o con neumáticos reemplazados podría ocasionar una visualización de ubicación incorrecta del vehículo debido a un error de cálculo del sensor de velocidad.	Conduzca el vehículo durante un periodo de tiempo (a aproximadamente 30 km/h (19 mph) durante 30 minutos) para corregir de forma automática la posición del icono del vehículo. Si no se corrige la posición del icono del vehículo, se recomienda ponerse en contacto con un concesionario INFINITI.
	El mapa tiene un error o está incompleto (la posición del icono del vehículo se encuentra siempre desalineada en la misma zona).	La información actualizada de la carretera se incluirá en la siguiente versión de datos del mapa.  "Cómo actualizar los datos del mapa" (página 6-46)

## 8-26 Guía para localización de fallas



Síntoma	Causa posible	Solución posible
Cuando el vehículo se desplaza en una nueva carretera, el icono del vehículo se ubica en otra carretera cercana.	Debido a que la nueva carretera no está guardada en los datos del mapa, el sistema coloca el icono del vehículo automáticamente en la carretera más cercana disponible.	En la siguiente versión de los datos cartográficos se incluirá la información de carreteras actualizada.  "Cómo actualizar los datos del mapa" (página 6-46)
La pantalla no cambia a la pantalla nocturna aun cuando encienda los faros.	La pantalla diurna se estableció la última vez que se encendieron los faros.	Ajuste la pantalla en el modo de pantalla nocturna utilizando  en el panel de control cuando encienda los faros.
El mapa no se desplaza cuando el vehículo está en movimiento.	No se visualiza la pantalla de mapa de la ubicación actual.	Toque en [Mapa] en la barra de lanzamiento o pulse <b>&lt;MAP/VOICE&gt;</b> en el controlador INFINITI.
No se visualiza el icono del vehículo.	No se visualiza la pantalla de mapa de la ubicación actual.	Toque en [Mapa] en la barra de lanzamiento o pulse <b>&lt;MAP/VOICE&gt;</b> en el controlador INFINITI.

## CÁLCULO DE RUTA Y GUÍA VISUAL

Síntoma	Causa posible	Solución posible
No se incluyen los puntos de ruta en el cálculo de cambio de ruta automático.	Los puntos de ruta que ya pasaron no se incluyen en el cálculo de cambio de ruta automático.	Para ir nuevamente a dicho punto de ruta, edite la ruta.
No se visualiza la información de ruta.	El cálculo de la ruta aún no ha sido confirmado.	Establezca el destino y realice el cálculo de la ruta.
	El vehículo no está en la ruta sugerida.	Conduzca sobre la ruta sugerida.
	La guía de ruta está desactivada.	Active la guía de ruta.
	No se proporciona la información de ruta para ciertos tipos de carreteras.	Esto no indica ningún mal funcionamiento.
El cálculo de cambio de ruta automático (o cálculo de desvío) sugiere la misma ruta que la sugerida previamente.	Los cálculos de la ruta se realizaron tomando en consideración las condiciones de prioridad, pero se calculó la misma ruta.	Esto no indica ningún mal funcionamiento.
No se puede agregar un punto de ruta.	Ya se han establecido veinte puntos de ruta en la ruta, incluidos aquellos que ya pasó el vehículo.	Se pueden establecer hasta un máximo de 20 puntos de ruta en la ruta. Para ir a 21 o más puntos de ruta, realice el cálculo de ruta varias veces según sea necesario.
No se visualiza la ruta sugerida.	No se pueden calcular carreteras cerca del destino.	Restaura el destino en una carretera principal u ordinaria, y calcule nuevamente la ruta.
	El punto inicial y el destino están demasiado cerca.	Establezca un destino más lejano.
	El punto inicial y el destino están demasiado lejos.	Divida el viaje seleccionando uno o dos destinos intermedios y realice el cálculo de la ruta varias veces.
	Existen carreteras restringidas en cuanto a tiempo (por día de la semana, por tiempo) cerca de la ubicación actual del vehículo o del destino.	Seleccione [No utilizar info restriccc.] en el ajuste [Vías con horario restring.]. ☞ "Preferencia de ruta" (página 6-21)
No se visualiza una parte de la ruta.	La ruta sugerida incluye calles angostas.	Esto no indica ningún mal funcionamiento.

### 8-28 Guía para localización de fallas



Síntoma	Causa posible	Solución posible
Se elimina parte de la ruta que ya pasó el vehículo.	Se gestiona una ruta por secciones entre los puntos de ruta. Si el vehículo ya pasó el primer punto de ruta, se elimina la sección entre el punto inicial y el punto de ruta (podría no eliminarse dependiendo del área).	Esto no indica ningún mal funcionamiento.
Se sugiere una ruta indirecta.	Si existen restricciones (tal como calles en un solo sentido) en caminos cerca del punto inicial o destino, el sistema podría sugerir una ruta indirecta.	Ajuste la ubicación del punto inicial o destino.
	El sistema podría sugerir una ruta indirecta porque el cálculo de la ruta no toma en consideración algunas áreas como por ejemplo calles angostas.	Restaura el destino en una carretera principal u ordinaria, y calcule nuevamente la ruta.
La información de la señal no corresponde a la información real.	Esto puede deberse a datos de mapa insuficientes o incorrectos.	En la siguiente versión de los datos cartográficos se incluirá la información actualizada.  "Cómo actualizar los datos del mapa" (página 6-46)
La ruta sugerida no conecta exactamente con el punto de inicio, puntos de ruta o destino.	No hay datos para calcular la ruta más cercana a estas ubicaciones.	Establezca el punto inicial, los puntos de ruta y el destino en la carretera principal y realice el cálculo de la ruta.

## GUÍA DE VOZ

Síntoma	Causa posible	Solución posible
La guía de voz no está disponible.	El vehículo se ha desviado de la ruta sugerida.	Regrese a la ruta sugerida o solicite nuevamente el cálculo de una ruta.
	La guía de voz está desactivada.	Active la guía de voz.
	La guía de ruta está desactivada.	Active la guía de ruta.
El contenido de la guía no corresponde con las condiciones reales de la carretera.	El contenido de la guía de voz puede diferir, dependiendo del tipo de intersecciones en las cuales se realiza el giro.	Siga todas las normas y reglamentos de tráfico.

### 8-30 Guía para localización de fallas

## INFORMACIÓN DEL TRÁFICO (si está disponible)

Síntoma	Causa posible	Solución posible
No se visualiza la información de tráfico.	El ajuste de Premium Traffic está desactivado.	Active el ajuste de Premium Traffic.  "Configuración de información de tráfico" (página 6-28)
	El vehículo se encuentra en un área donde no está disponible la información de tráfico.	Desplace a un área donde esté disponible la información de tráfico.
	La escala del mapa está ajustada en un nivel donde no se pueden visualizar los iconos.	Compruebe que la escala del mapa esté ajustada en un nivel en el cual se visualicen los iconos.  "Información de tráfico en el mapa" (página 6-27)
La ruta de desvío sugerida no evita áreas congestionadas.	No se encontró una ruta más rápida, basándose en la red de carreteras y en la información de tráfico disponible.	La búsqueda automática de desvío no ha sido diseñada para evitar congestiones de tráfico. Busca la ruta más rápida tomando en consideración condiciones tales como la congestión de tráfico. Siga la ruta sugerida.  "Visualizar la información de tráfico" (página 6-27)
La ruta no evita una sección con información de tráfico que establezca que está cerrada una carretera debido a trabajos de construcción.	El sistema de navegación no evita carreteras que estén en construcción si el día y la hora de los trabajos de construcción difieren de lo que está declarado.	Tenga presentes las condiciones reales de la carretera y siga las instrucciones establecidas en la misma para realizar un desvío cuando sea necesario. Si la carretera está cerrada, use la función de desvío y establezca la distancia de desvío para evitar la sección de carretera que está cerrada.

## RECONOCIMIENTO DE VOZ

Síntoma	Causa posible	Solución posible
El sistema no funciona o no interpreta correctamente el comando.	En el interior del vehículo existe demasiado ruido.	Cierre las ventanillas o solicite silencio a los otros ocupantes.
	La velocidad del ventilador de la calefacción/aire acondicionado es demasiado rápida.	Disminuya la velocidad del ventilador de la calefacción/aire acondicionado.
	El ruido producido por la conducción del vehículo es excesivo.	Disminuya la velocidad del vehículo.
	El comando de voz se pronuncia en voz baja.	Pronuncie el comando de voz en voz más alta.
	El comando de voz se pronuncia demasiado rápido.	Pronuncie el comando después de verificar lo siguiente: se anuncia una guía de voz, se escucha un sonido y un icono en la pantalla cambia de color gris a anaranjado.
	El comando de voz se pronuncia demasiado despacio.	Pronuncie con voz natural sin realizar pausas entre las palabras.
El sistema solicita repetir una orden.	Su pronunciación no es clara.	Hable con claridad.
	El comando se pronuncia demasiado tarde después del tono.	Pronuncie el comando dentro de 5 segundos después de verificar lo siguiente: se anuncia una guía de voz, se escucha un sonido y un icono en la pantalla cambia de color gris a anaranjado.
	Se ha pronunciado un comando incorrecto.	Pronuncie el comando o el número que se visualiza en la pantalla. Pronuncie uno de los comandos indicados en la lista de comandos.
El sistema no reconoce correctamente el número pronunciado.	Se han pronunciado varios números a la vez.	Realice una pausa adecuada entre los dígitos para asegurar el correcto reconocimiento por parte del sistema. Al pronunciar números de teléfono, realice una pausa entre los códigos de área, códigos de marcación, etc.
El dispositivo de memoria USB no se puede utilizar con comandos de voz.	Dependiendo del dispositivo, el iPhone o iPod se puede reconocer como dispositivo de memoria USB.	Esto no indica ningún mal funcionamiento.

### 8-32 Guía para localización de fallas

Síntoma	Causa posible	Solución posible
La pantalla de operación de USB/iPod está en gris.	El dispositivo de audio no está conectado.	Conecte un dispositivo de audio en el sistema.
Se visualiza un mensaje de error al intentar seleccionar una pista y operar el USB/iPod.	La información de la pista se procesa para ser registrada por el sistema.	La información de la canción será cargada en el sistema cuando se registra un nuevo dispositivo de audio por primera vez o cuando la información de la canción ha sido modificada en el dispositivo registrado previamente. Espere a que se cargue por completo lo que puede significar desde unos minutos hasta una hora.
	En el dispositivo de audio conectado hay almacenados un número de canciones que excede la cantidad admisible para el dispositivo.	Disminuya el número de canciones guardadas en el dispositivo de audio.
	No está almacenada ninguna canción en el dispositivo de audio.	Almacene canciones en el dispositivo de audio conectado. Si almacena canciones con información tal como el nombre de artista, nombre de álbum, nombre de canción, lista de reproducción, etc. habilite la búsqueda de canciones mediante el reconocimiento de voz.

## ANOTACIONES

### 8-34 Guía para localización de fallas

Condition:

[ Edit: 2021/ 9/ 2 Model: P-IVI ST3 OM\_N21S-PV1TJG0\_NAVION21-009 ]



(187,1)

## ANOTACIONES



## ANOTACIONES

### 8-36 Guía para localización de fallas

Condition:

[ Edit: 2021/ 9/ 2 Model: P-IVI ST3 OM\_N21S-PV1TJG0\_NAVION21-009 ]

# 9 Índice

## A

Acerca de la guía de ruta .....	6-17
Actualización de mapa .....	6-46
Actualizar Software .....	5-4
Almacenar la ruta .....	6-30
Almacenar la ubicación de domicilio ...	6-29
Almacenar una ubicación .....	6-29
Almacenar una ubicación/ruta .....	6-29
Almacenar una zona a evitar .....	6-31
Android Auto .....	5-21
Apple CarPlay .....	5-17
Asistente de mensaje de texto a manos libres .....	4-6
Audio Bluetooth® .....	3-7

## B

Barra de lanzamiento .....	2-10
Botones de control y pantalla de visualización táctil .....	2-2

## C

Calcular nuevamente la ruta .....	6-24
Cálculo de ruta .....	6-44
Cambiar el orden del destino y de los puntos de ruta .....	6-25
Cambiar la escala del mapa .....	6-9
Cómo interpretar la pantalla de comando de voz .....	7-3
Conectar un teléfono manos libres Bluetooth® .....	4-4
Configuración de conexiones .....	2-16
Configuración de información de tráfico .....	6-28

Configuración de la vista de mapa .....	6-11
Configuración de la voz del sistema .....	7-5
Configuración de mensaje de texto ...	4-10
Configuración de navegación .....	6-38
Configuración de teléfono .....	4-10
Configuración del sistema .....	2-13
Controlador INFINITI .....	2-4
Cuidado y limpieza del dispositivo de memoria USB .....	3-21

## D

Desplazar notificaciones hacia abajo .....	2-11
Durante una llamada .....	4-5

## E

Editar la información almacenada .....	6-31
Editar ruta .....	6-24
Eliminar el elemento almacenado .....	6-35

## F

Funcionamientos de audio .....	3-7
Funciones desactivadas durante la conducción .....	2-12

## G

Gráficos de edificios .....	6-7
Guía de ruta .....	6-17, 6-45

## I

INFINITI InTouch Services .....	5-6, 5-7
Información de seguridad .....	1-3, 6-2
Inicio de sistema .....	2-9
Interrupción de aviso de voz .....	7-3

## L

Llamada con un sólo accionamiento ....	7-3
--	-----

## M

Mapa 2D .....	6-4, 6-6
Mapa 3D .....	6-7
Marcación rápida .....	4-13
Marcas comerciales registradas .....	1-5
Menú de configuración .....	2-13
Menú de configuración de destino ....	6-14
Menú de información .....	5-2
Menú interactivo de voz .....	5-12
Mover el mapa .....	6-9

## O

Opciones antes de iniciar la guía de ruta .....	6-17
--	------

## P

Pantalla de cristal líquido .....	2-7
Pantalla de menú de mapa .....	6-14
Pantalla de navegación .....	6-2
Pantalla de registro .....	2-9
Pantalla de visualización táctil .....	2-7

Precauciones en el funcionamiento del audio ..... 3-2  
 Pronunciación de comandos de voz ..... 7-2  
 Puertos de conexión USB (bus universal en serie) ..... 2-8

**R**

Radio ..... 3-2, 3-8  
 Realizar una llamada ..... 4-4  
 Recibir una llamada ..... 4-5  
 Reconocimiento de voz ..... 7-2

**S**

Selección de usuario ..... 2-9  
 Seleccionar un teléfono ..... 4-4  
 Siri Eyes Free ..... 5-24  
 Sistema telefónico de manos libres Bluetooth® ..... 4-2

**T**

Teléfono ..... 4-4  
 Tipos de mapa ..... 6-3

**U**

Ubicación actual de vehículo ..... 6-41

**V**

Visualización de modalidad de brújula ..... 6-8  
 Visualizar la información de tráfico .... 6-27  
 Visualizar la pantalla de navegación .... 6-2

**9-2 Índice**